



Panneaux de portes d'entrée, aluminium - HPL - verre



verrissima.fr

Premier fabricant français de panneaux de portes d'entrée en vitrage isolant à protection renforcée

Un savoir-faire alliant art et technologie



- Premier prix des métiers d'Art de la Moselle
- Grands Prix du Conseil Général de la Moselle en faveur de l'Artisanat : transmission et maintien des savoir-faire.
- Trophée de la Sécurisation 2011 - AGEFOS PME Lorraine
- Trophée des entreprises de Moselle-Est : MANAGER 2013 - AGEME
- Entreprise du Patrimoine Vivant : l'excellence des savoir-faire français

Depuis sa création en 1923, VERRISSIMA donne au verre ses lettres de noblesse. Cette expertise a été récompensée en Moselle par le 1^{er} prix des métiers d'Art et par le Grand Prix de l'Artisanat du Conseil Général.

Dirigée par Jonathan METZ, VERRISSIMA est la seule miroiterie du ¼ nord-est de l'hexagone à maîtriser toutes les techniques de transformation du verre plat : découpe, façonnage, perçage, collage, sablage, gravure, patine, argenture, impression numérique, trempe.

Cette maîtrise permet à VERRISSIMA de se positionner comme fournisseur privilégié de vitrages décoratifs et vitraux pour les leaders français dans le domaine des fenêtres, des portes d'entrée et des cuisines.

Dans chaque domaine, protection, isolation et décoration, VERRISSIMA vous propose son «savoir-verre» né du jeu de l'Art et de la Matière.



En mai 2016, Verrissima s'est vu attribué par le Ministre de l'Économie de l'Industrie et du Numérique, le label Entreprise du Patrimoine Vivant afin de promouvoir son savoir-faire rare renommé ou ancestral, reposant sur la matière de techniques traditionnelles ou de haute technicité et circonscrit à un territoire.



**Entreprise
du Patrimoine
Vivant**
L'excellence
des savoir-faire
français

Un lieu de tradition et d'avenir

Le site de VERRISSIMA est implanté précisément là où se trouvait autrefois le berceau de la fabrication européenne du cristal, dans cette belle région d'Alsace-Lorraine, entre Metz et Strasbourg.

La désignation régionale de «Pays du verre et du cristal» décrit avec une grande pertinence l'importance et l'héritage historique du travail du verre. Tout comme autrefois, il y a bien 500 ans, innovation et avenir sont les maîtres-mots.

La conjugaison des compétences artisanales et artistiques de l'époque des manufactures de verrerie, avec la technologie de fabrication moderne du vitrage isolant et de sécurité haut-de-gamme, est impressionnante. C'est une belle manière de construire l'avenir sur des racines solides.





10 ans après la création de PROTECT SATIN DESIGN®, panneaux de portes d'entrée en vitrage isolant à protection renforcée, VERRISSIMA, fort de sa position de leader sur ce marché, étend son savoir-faire unique, aux panneaux de portes en aluminium et en composite (HPL).

NOUVEAU CONCEPT basé sur vos attentes

De récentes études de marché ont exprimé le souhait des consommateurs pour leur porte d'entrée.

3 maîtres-mots se dégagent de ces sondages :
SÉCURITÉ, ISOLATION et... PERSONNALISATION.

La porte d'entrée est le trait d'union entre l'intérieur et l'extérieur de votre maison et elle se doit de refléter votre personnalité et votre univers : épurée ou audacieuse, sobre ou sophistiquée, discrète ou haute en couleur...

Riche de cette problématique VERRISSIMA a repensé la conception d'un panneau de porte d'entrée pour qu'il soit totalement le reflet de votre identité. Et toujours dans la philosophie VERRISSIMA, en allant largement au-delà des standards en matière d'isolation et de protection.

PERSONNALISATION



vous permettent de paramétrer votre panneau parmi :

- 5 lignes inspirées à nos designers par des destinations de rêves...
- jusqu'à 30 teintes RAL standards, classiques ou très actuelles...
- jusqu'à 3 niveaux de finition, jouant sur la brillance et la texture...
- jusqu'à 8 enjoliveurs pour que votre porte séduise comme un air de musique...

Et signature affirmée de l'excellence du cœur de métier VERRISSIMA, des dizaines de modèles de vitrages sablés, impression numériques ou vitraux pour sublimer l'ensemble.

- 13 vitrages à design adapté pour parties fixes.

INDIVIDUALISATION

Summum de l'identification, l'aspect extérieur de la porte peut être traité indépendamment de l'aspect intérieur. Nos panneaux s'adaptent ainsi à tous les cadres de portes du marché : PVC, PVC filmé, ALU, PVC capoté ALU, BOIS capoté ALU.

CARACTÉRISATION

En complément de cette personnalisation, myVerriAlu – myVerriPlast vous permettent une configuration supplémentaire de votre porte en vous proposant de choisir entre :

- un panneau pour pose en feuillure ou affleurant extérieur
- 3 poignées de hauteurs différentes montées sur panneau

Nous vous souhaitons beaucoup de plaisirs dans la découverte de notre nouvelle gamme et vous remercions de votre confiance.

Fabrication :



Livraison :



verrissima.fr





Protect
my **VerriAlu**[®]
Design

Protect
my **VerriPlast**[®]
Design

Sommaire

Panneau de porte VERRIALU	6
Panneau de porte VERRIPLAST	9
Personnalisez votre panneau VERRIALU et VERRIPLAST	10
Les 5 design des panneaux	12
Cotes technique des panneaux standards	14
Teintes et finitions des panneaux VERRIALU	16
Option panneau affleurant VERRIALU	18
Les poignées montées sur panneau VERRIALU et VERRIPLAST	20
Teintes et finitions des panneaux VERRIPLAST	22
Gammes d'enjoliveurs	24
Cotes des enjoliveurs	26

28

GAMME
NEW YORK

Enjoliveurs	→ 30
Sablé	→ 32
Print	→ 36
Vitraux	→ 38

40

GAMME
PARIS

Enjoliveurs	→ 42
Sablé	→ 44
Print	→ 46
Vitraux	→ 48

50

GAMME
RIO

Enjoliveurs	→ 52
Sablé	→ 54
Print	→ 56
Vitraux	→ 58

60

GAMME
VENISE

Enjoliveurs	→ 62
Sablé	→ 64
Print	→ 66
Vitraux	→ 68

70

GAMME
TOKYO

Enjoliveurs	→ 72
Sablé	→ 74
Print	→ 76
Vitraux	→ 78

Cahier TECHNIQUE N°1 81 à 113

Déclinaison des gammes de panneaux :
les vitrages représentés avec leurs enjoliveurs

Cahier TECHNIQUE N°2 115 à 123

Composition et sens d'orientation des vitrages	116
Préconisation de vitrages fixes	119
Références des poudres de laquage RAL	123

Cahier TECHNIQUE N°3 125 à 137

Cotes standards des poignées sur panneaux	126
Cotes mini sans enjoliveur sans poignée	130
Cotes mini avec enjoliveur sans poignée	132
Cotes mini sans enjoliveur avec poignée	134
Affleurant cotes mini avec enjoliveur avec poignée	136

Panneau de porte **Protect VerriAlu[®] Design**

STANDARD



PANNEAU ALUMINIUM
 Panneau sandwich double face.
 Épaisseur standard 30 mm ou 48 mm.
 Sur demande épaisseur de 38, 40, 42, 44 mm.
 Tâles aluminium épaisseur 2 mm,
 3 mm à l'extérieur en cas de panneau affleurant.
 Panneau isolé avec mousse haute densité XPS
 (Polystyrène extrudé).
 Non lège en feuillure (pare-dose) ou affleurant
 (recouvrement de l'ourant par l'extérieur).

TEINTE RAL
 30 couleurs RAL standards disponibles avec
 3 finitions de surface (voir sélecteur pages 10-17) :
 + MAT : 30% de brillance, +/- 5%
 + SATINÉ : 70% de brillance, +/- 5%
 + ASPECT SABLE : **DESIGN EN MARCHE**
 (possibilité de RAL intérieur et extérieur différents)
 Autres teintes RAL disponibles sur demande.



Vitrage

Résistance extrême
 - Vitrage extérieur de sécurité SPS 10, classement
 norme EN 350 : PSA, protection renforcée contre
 l'effraction.
 - Rayonnement U.V. bloqué à 99%.
 - Couche bas émissive pour protection thermique.
 - Vitrage intérieur trempé.

Double vitrage 28 mm pour panneau de 30 mm
 - Coefficient d'isolation thermique pour sables
 et peint U_g = 1,1 W/(m²K)
 Pour vitraux U_g = 1,5 W/(m²K)

Triple vitrage 40 mm pour panneau de 48 mm,
 - Coefficient d'isolation thermique U_g = 0,8 W/(m²K)

- Vitrages design modèles déposés Verissima
 Décoris exclusifs par :
 + sablage
 + impression numérique
 + véritable vitrail d'art



OPTIONS

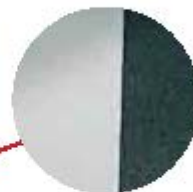

ENJOLIVEUR ALUNOX
 Finition brossé, angles arrondis p2 mm.
 2 à 8 modèles de design exclusifs selon
 type de panneau.

Les enjoliveurs sont disponibles en applique :
 - Extérieur
 - Extérieur / Intérieur
 - Combinaison de modèles d'enjoliveurs
 différents, extérieur / intérieur possibles.



**POIGNÉE DROITE INOX
 MONTÉE SUR PANNEAU**
 3 hauteurs
 Qualité standard
 - 400 mm - réf : WNP10-400
 - 1000 mm - réf : WNP10-1000
 - 1500 mm - réf : WNP10-1500

Qualité marine (résistant à l'air salin)
 - 400 mm - réf : WNP10-400
 - 1000 mm - réf : WNP10-1000
 - 1500 mm - réf : WNP10-1500

Panneau : VerriAlu - Affleurant
 Modèle : PANS
 Teinte RAL : 08 709 SABLE
 Enjoliveur : 422
 Vitrage sablé réf : P005PG
 Poignée montée sur panneau réf WNP10-400

Les vitrages sont centrés horizontalement et verticalement dans
 les panneaux. Un enjoliveur peut être décentré s'il n'est pas symétrique.





Pannau : VERRI ALU
 Model : NEW YORK
 Tanka RAL : 9016
 Enjoveur : POP ROCK
 Vitrage sablé palinepoimneré : 40x200
 H09 / 200x200cm - L0900x1600 H09



Panneau : VerriPlast
 Modèle : R10
 Taille RN : 9016
 Engobreur : DISCO
 Vitrage peint noir : R205PG
 Pan de transparence
 L'aluminium est moyenné
 à l'orle



Panneau de porte **Protect VerriPlast[®] Design**

STANDARD



PANNEAU HPL
 HPL = stratifié laminé à haute pression.
 Panneau sandwich double face.
 Épaisseur standard 30 mm ou 40 mm.
 Sur demande épaisseur de 38, 40, 42, 44 mm.
 Plaque HPL teintée ou placée épaisseur 2 mm.
 Panneau isolé avec mousse haute densité XPS (Polystyrène extrudé).
 Montage en feuillure uniquement.

4 DÉCORS :
 Teintés dans la masse
 + Blanc 9010
 Films placés :
 + Chêne doré
 + Noyer
 + Gris anthracite 2010 (lisse)
 (possibilité de décor intérieur et extérieur différents).
 Autres décors disponibles sur demande.



Vitrage

Résistance extrême

- Vitrage extérieur de sécurité SP510, classement norme EN 356 : P5A, protection renforcée contre l'effraction.
- + Rayonnement U.V. bloqué à 99%.
- + Couche bas-émissive pour protection thermique.
- Vitrage intérieur trempé.

Double vitrage 28 mm pour panneau de 30 mm

+ Coefficient d'isolation thermique pour sablés et print Ug = 1,1 W/(m²K)

Pour ultra-ug = 1,5 W/(m²K)

Triple vitrage 40 mm pour panneau de 40 mm

+ Coefficient d'isolation thermique Ug = 0,8 W/(m²K)

- Vitrages design modèles déposés VerriSima

Décors exclusifs par :

- + sablage,
- + impression numérique,
- + véritable vitrail d'art

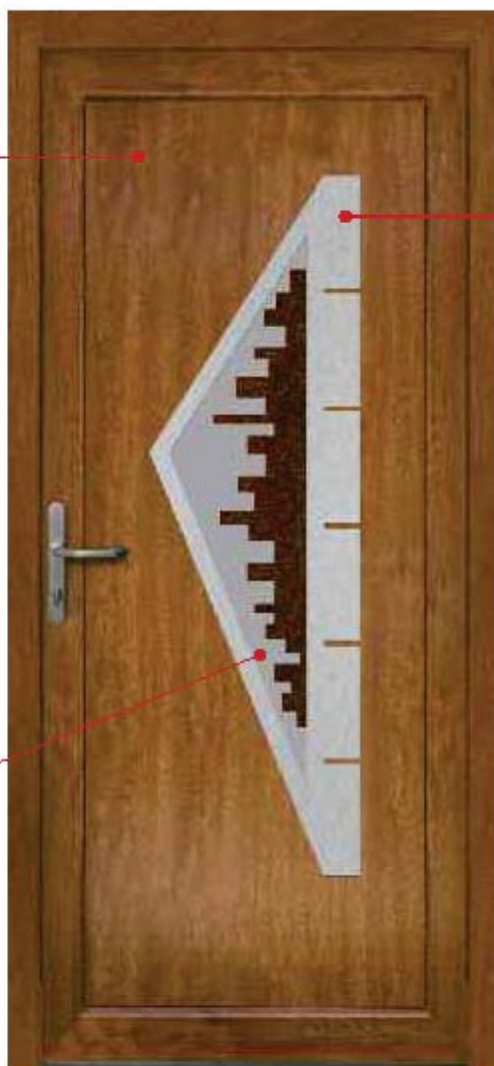

OPTIONS



ENJOIVEUR ALUNOX
 Finition brossée, angles arrondis p 2 mm.
 2 à 8 modèles de design exclusifs selon type de panneau.

Les enjoiveurs sont disponibles en applique :
 + Extérieur
 + Extérieur / intérieur
 + Combinaison de modèles d'enjoiveurs différents, extérieur / intérieur possibles.

Panneau : VerriPlast
 Modèle : 10120
 Teinte : Chêne doré
 Enjoiveur : R2
 Vitrage print-af : 1000PG
 Pas de transparence.
 La luminosité est moyenne à forte

Les vitrages sont centrés horizontalement et verticalement dans les panneaux.
 Un enjoiveur peut être décentré s'il n'est pas symétrique.
 Pas de possibilité de montage de poignée sur panneau HPL.
 Pas de possibilité de panneaux à l'heurants



Pour affirmer votre style,
personnalisez votre panneau de porte

100 % configurable
extérieur et intérieur

EXTÉRIEUR

Vue extérieure



Panneau : VerriAlu
Modèle : NEW YORK
Teinte RAL : 7016
Enjoliveur : DISCO
Vitrage sablé réf : **N01056**
Motif transparent - Luminosité très forte



ENJOLIVEURS :
8 enjoliveurs pour que votre
porte séduise comme
un air de musique...

PANNEAU FACE EXTÉRIEURE :

- 30 teintes RAL standards et 3 niveaux de finition pour VerriAlu
- 4 décors pour VerriPlast
- Épaisseur standard 36 ou 48 mm, sur demande 38, 40, 42, 44 mm

VITRAGES :

- Des dizaines de modèles de vitrages sablés, impression numériques ou vitraux.
- Doubles vitrages pour 36 mm à 44 mm
- Triples vitrages pour 48 mm

Protect
my **VerriAlu**[®]
Design

Protect
my **VerriPlast**[®]
Design

vous permettent de paramétrer votre panneau parmi :
5 lignes inspirées à nos designers par des destinations de rêves,
NEW YORK - PARIS - RIO - VENISE - TOKYO

INTÉRIEUR

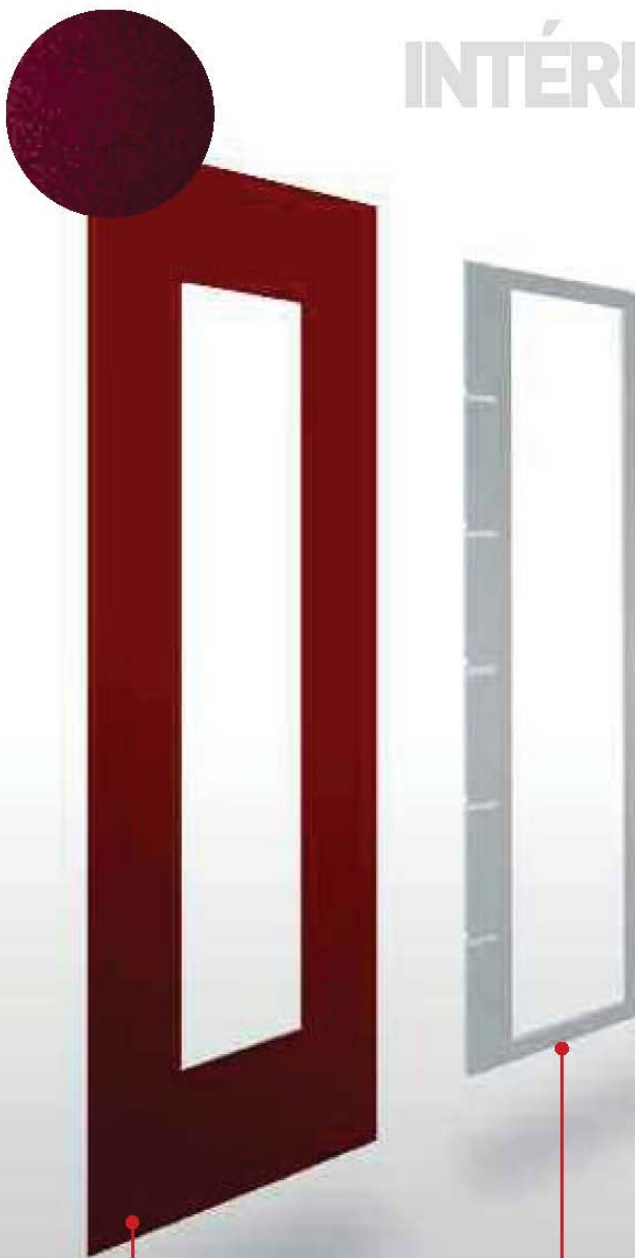

Vue intérieure



Panneau : VerriAlu
Modèle : NEW YORK
Teinte RAL : 3004
Enjoliveur : JAZZ
Vitrage sablé réf : **N010SG**
Motif transparent - Luminosité très forte

PANNEAU FACE INTÉRIEURE :
• Teinte différente de l'extérieur possible

ENJOLIVEURS :
• Modèle différent de l'extérieur possible

Les 5 design exclusifs de panneaux aluminium et HPL Verrissima pour

Protect
VerriAlu[®]
Design

Protect
VerriPlast[®]
Design

Panneau standard 900 x 2000 mm
Recoupé sur mesure.

• **Option 1 - Hauteur**
Panneau 900 x 2100 mm
Recoupé sur mesure.

• **Option 2 - Largeur et hauteur**
Panneau 1100 x 2200 mm
Recoupé sur mesure.





RIO



VENISE

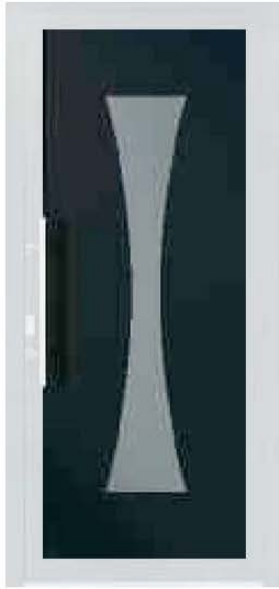

TOKYO



Cotes techniques des panneaux standards 900 x 2000 mm

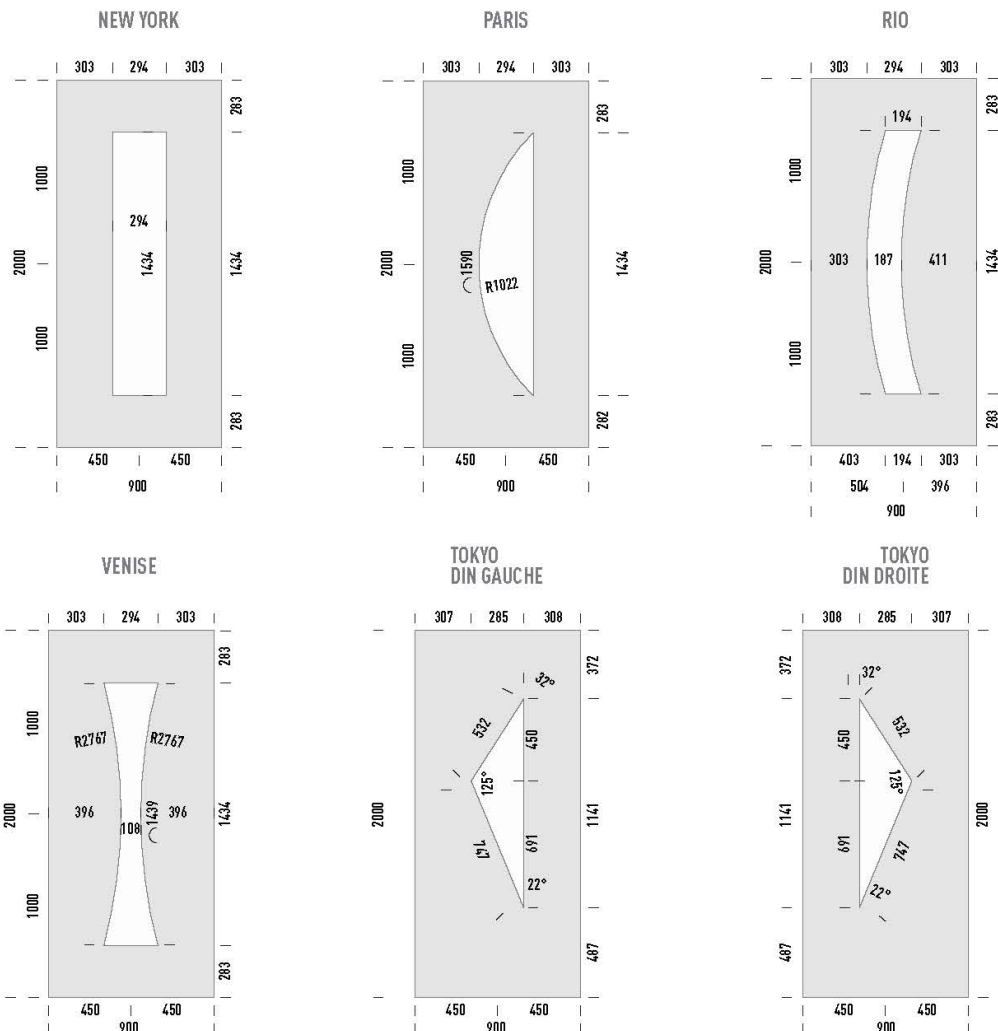

Désignation du sens d'ouverture

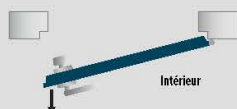

- 1 OUVERTURE VERS L'INTÉRIEUR - DIN DROITE**
 = Paumelles à droite
 = Béquille intérieure montée à gauche
 = Poignée de tirage extérieure (vue extérieure) montée à droite

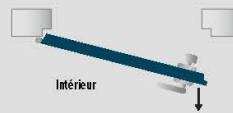

- 2 OUVERTURE VERS L'INTÉRIEUR - DIN GAUCHE**
 = Paumelles à gauche
 = Béquille intérieure montée à droite
 = Poignée de tirage extérieure (vue extérieure) montée à gauche



Panneau de porte **Protect VerriAlu[®]** Design

Teintes et finitions des panneaux aluminium



Panneau : VerriAlu
Modèle : NEW YORK
Teinte RAL : 3004
Sans engobe
Vitrage peint : NO. 10 RG
Fixe réf : PPH002
Pas de transparence
L'aluminium est
provenance à l'italie

3 finitions

pour les 30 teintes RAL standards

Tableau des références de poudres de laquage disponible page 123

Ces poudres de laquage sans solvants vous offrent une protection optimale contre les influences chimiques et mécaniques et se déclinent en de nombreuses versions de teintes, brillances et structures différentes. Consultez chez votre professionnel le sélecteur d'échantillons d'aluminium laqué.



• MAT : peu de reflets



• SATINÉ : beaucoup de reflets



• ASPECT SABLÉ : pas de reflets

MAT

• MAT : 30% de brillance, +/- 5%

SATINÉ

• SATINÉ : 70% de brillance, +/- 5%

• ASPECT SABLÉ : Design tendance

SABLÉ



30 teintes RAL standards

Tableau des références de poudres de laquage disponible page 123



Le process du thermolaquage

Il est réalisé principalement en trois phases :

- 1 / Un Traitement de surface chimique pour garantir une bonne adhérence de la peinture sur l'aluminium et de ses performances anti-corrosion.
- 2 / Un Poudrage électrostatique pour appliquer correctement la poudre sur la pièce.
- 3 / Une Polymérisation dans un four pour obtenir les caractéristiques mécaniques et d'aspect de la teinte.

RAL BLANC PERLE 1013	RAL TAUPE CLAIR 1015	RAL GRIS BEIGE 1019	RAL ROUGE POURPRE 3004	RAL ROUGE VIF 3005
RAL BLEU SAPHIR 5003	RAL BLEU 5005	RAL BLEU GRIS 5008	RAL BLEU PIGEON 5014	RAL BLEU PASTEL 5024
RAL VERT HOUILLE 6005	RAL VERT SAPHIR 6009	RAL VERT HELI 6017	RAL VERT BLANC 6019	RAL GRIS BASALTE 7012
RAL GRIS ANTHRACITE 7016	RAL GRIS NOIR 7021	RAL GRIS GRAPHITE 7024	RAL GRIS JAUNE 7034	RAL GRIS CLAIR 7035
RAL GRIS QUARTZ 7039	RAL BRUN HESITE 8011	RAL BRUN SEPE 8014	RAL BRUN GRIS 8019	RAL NOIR 9005
RAL ALUMINIUM BLANC 9005 (ne s'ôte pas en séchant)	RAL ALUMINIUM GRIS 9007 (ne s'ôte pas en séchant)	RAL BLANC 9010	RAL BLANC TRÈFLE 9016	DE 703 (ne s'ôte pas en séchant)



Toutes les teintes RAL disponibles sur demande

Les techniques de l'imprimerie ne permettent pas de restituer fidèlement la couleur réelle. Une tolérance est admise par le standard RAL. Pour la teinte réelle consultez votre professionnel.



Panneau de porte **Protect VerriAlu[®] Design**

Option panneau affleurant

Recouvrement une face : sur ouvrant extérieur. Parclosage intérieur.



Option panneau affleurant, vue extérieure.
Le panneau est collé sur l'ouvrant.
Sur demande le kit de collage est fourni avec le panneau.



Vue extérieure panneau standard monté en feuillure.

Vue intérieure du panneau affleurant.
Le panneau est parclosé à l'intérieur.



Panneau : VerriAlu - Affleurant
Modèle : NEW YORK
Teinte RAL : 7016
Enjoliveur : FOLK
Vitrage sablé réf : **N009SX**
Motif transparent - Luminosité très forte
Poignée montée sur panneau réf WAP10-1500

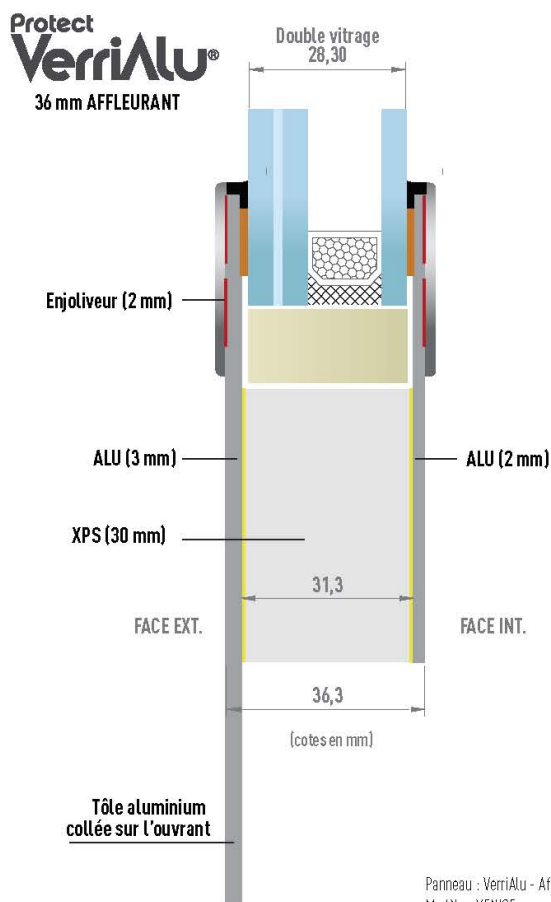

Panneau : VerriAlu - Affleurant
Modèle : VENISE
Teinte RAL : 9016
Enjoliveur : POP
Vitrail Tiffany réf : **V008VG**
Légère transparence par endroit
Luminosité très forte

Imposte : Vitrage dépoli acide



2 solutions techniques :

1/ Affleurant en retrait du dormant :
S'adapte sur tous les types de menuiseries.

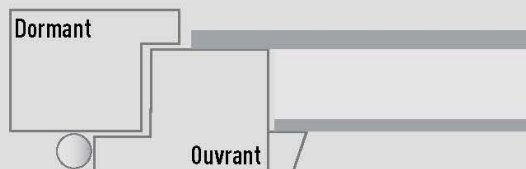

2/ Affleurant sous le dormant :
Dépend du type de menuiserie. Consultez votre professionnel.

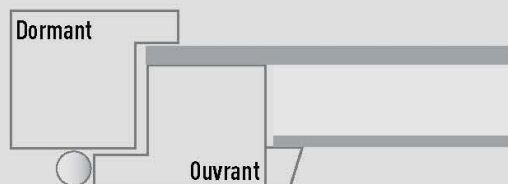

Panneau de porte



Option poignée montée sur panneau

Échelle 1/1



Hauteur : 600 mm

Entraxe : 400 mm

Hauteur : 1000 mm

Entraxe : 800 mm

Hauteur : 1500 mm

Entraxe : 1300 mm

POIGNÉE DROITE INOX MONTÉE SUR PANNEAU

3 Hauteurs

Qualité standard

- 600 mm - réf : WAP10-600
- 1000 mm - réf : WAP10-1000
- 1500 mm - réf : WAP10-1500

Qualité marine (résistant à l'air salin)

- 600 mm - réf : WAMP10-600
- 1000 mm - réf : WAMP10-1000
- 1500 mm - réf : WAMP10-1500



• **Panneau en feuillure**
Montage standard à 90 mm **du bord du panneau (axe poignée)** et au minimum à 45 mm en cas d'encombrement insuffisant.

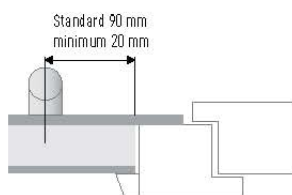

• **Panneau affleurant**
Montage standard à 90 mm **du bord du panneau (axe poignée)** et au minimum à 20 mm.



Le montage de la poignée se trouve à une distance de 45 mm minimum **du bord de l'enjoliveur** (consultez cotes sur modèle d'enjoliveur voir page 136)



Consultez le tableau des cotes minimum de panneau avec poignée, avec et sans enjoliveur dans le cahier technique N°3, page 125.

Panneau : VerriAlu - Affleurant
 Modèle : RIO
 Teinte RAL : 7016
 Sans enjoliveur
 Vitrage print réf. : **800 6PG**
Pas de transparence.
La luminosité est moyenne à forte

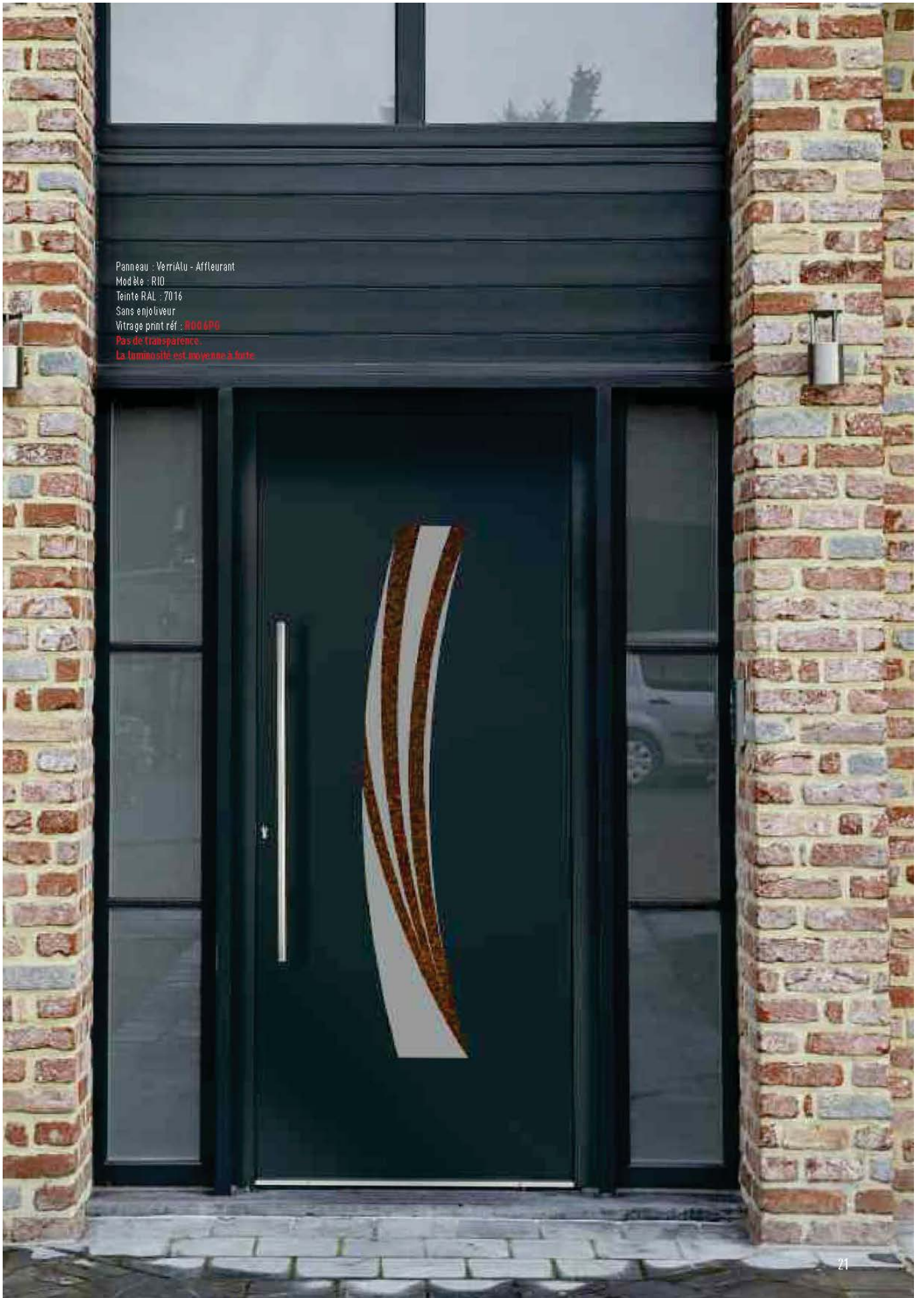

Panneau de porte **Protect VerrPlast[®] Design**

Teintes et finitions des panneaux HPL

4 décors :

1 Teinté dans la masse

Les techniques de l'imprimerie ne permettent pas de restituer fidèlement la couleur réelle.



BLANC 9016

3 Films placés

Pour la teinte réelle consultez votre professionnel disposant d'un nuancier de films de plaxage.



CHÊNE DORÉ



NOYER



GRIS ANTHRACITE 7016 (USSE)

Panneaux stratifiés HPL*

*HPL (High Pressure laminate)

Les panneaux stratifiés HPL (laminés à Haute Pression) sont issus de superposition de plusieurs couches de fibres papetières imprégnées de résine. Ils sont pressés à haute pression et à température élevée selon un processus laboré.

À la fin du cycle de fabrication, on obtient un matériau polyvalent.

Un film placé à chaud permet de reproduire une grande diversité de décors.



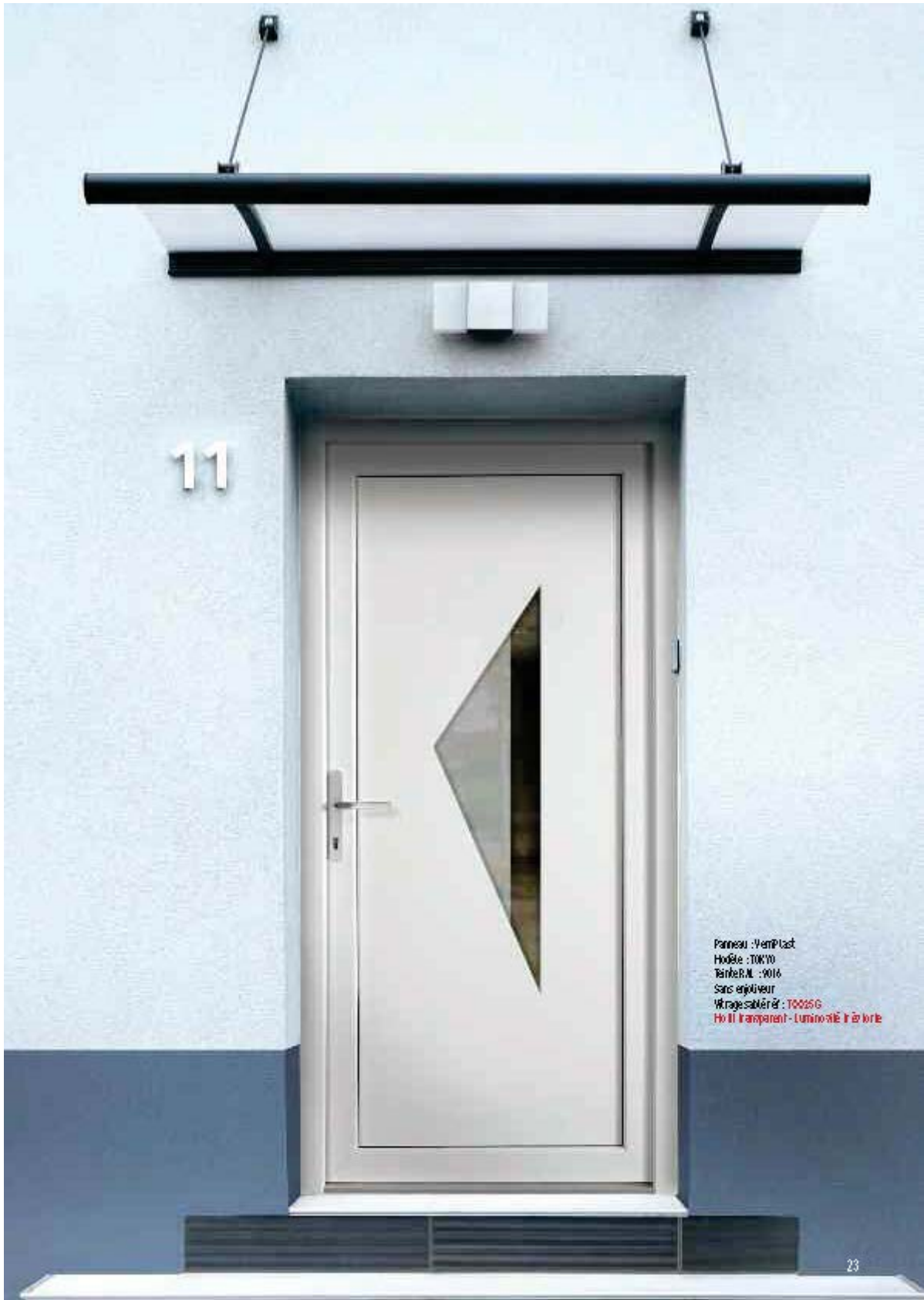

Gamme d'enjoliveurs pour

Protect
VerriAlu[®]
Design

Protect
VerriPlast[®]
Design

NEW YORK



POP



DISCO



JAZZ



ROCK



POP/ROCK



BLUES



FOLK



OPÉRA

PARIS



POP



DISCO



JAZZ

RIO



POP



DISCO

VENISE



POP



DISCO

TOKYO



POP



DISCO



JAZZ

Les modèles d'enjoliveurs non symétriques sont disponibles en Din gauche et droite.

Cotes des enjoliveurs pour



Les modèles d'enjoliveurs non symétriques sont disponibles en DIN GAUCHE et DIN DROITE, les cotes restent identiques. Les modèles présentés ci-après sont en DIN GAUCHE.
 Les cotes extérieures sont exprimées en millimètres. (±1,5 mm).
 Veuillez consulter page 125 dans le cahier technique n°3 les cotes minimum des panneaux avec enjoliveurs.

NEW YORK

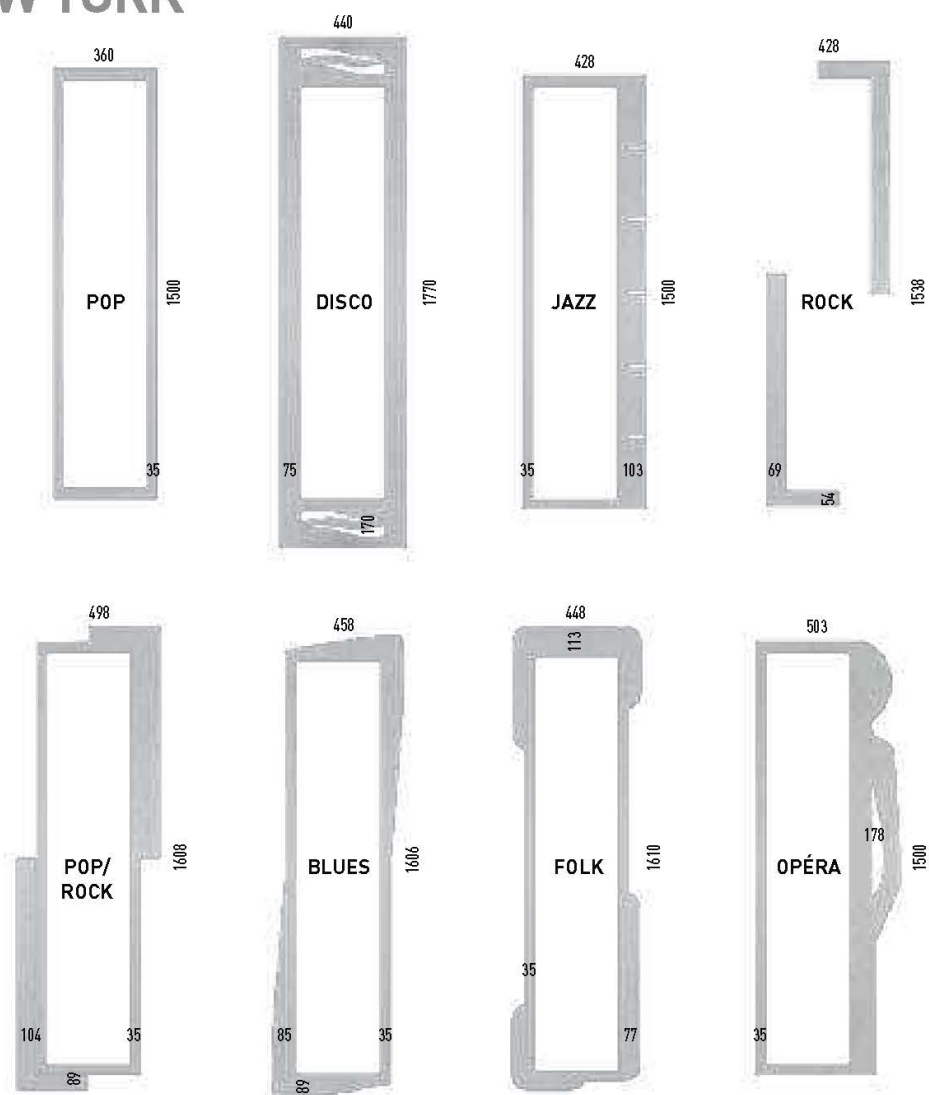

PARIS

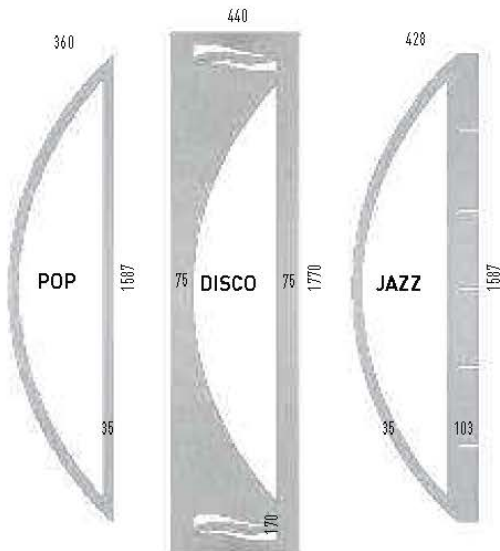

RIO

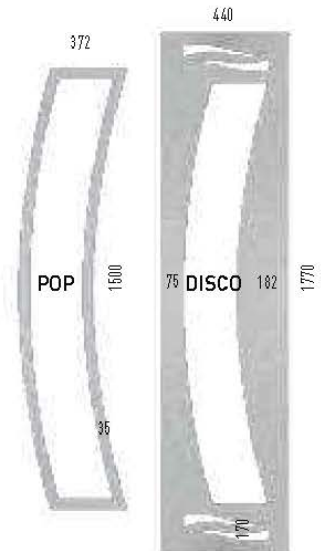

VENISE

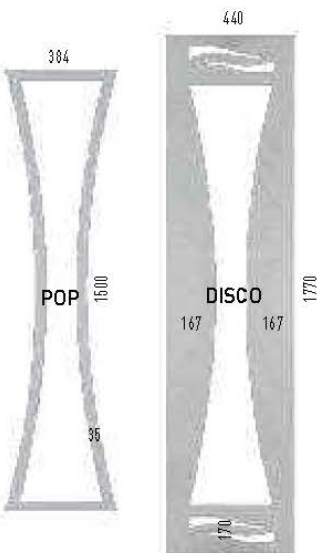

TOKYO

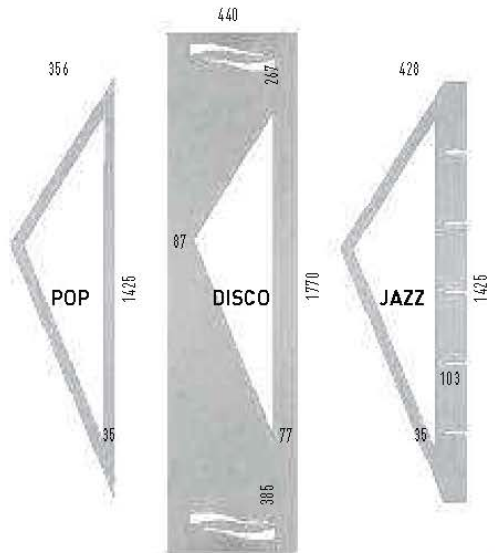

Panneau : Verrisima
 Modèle : NEW YORK
 Année Réf. : 2016
 Engageur : FOLK
 Vitrage assés réf : H0105G
 H011 transparent / Luminosité trèr forte

Fibres droite et gauche : FPS 12-4
 H011 transparent / Luminosité trèr forte

Inpoché : vitrage clair

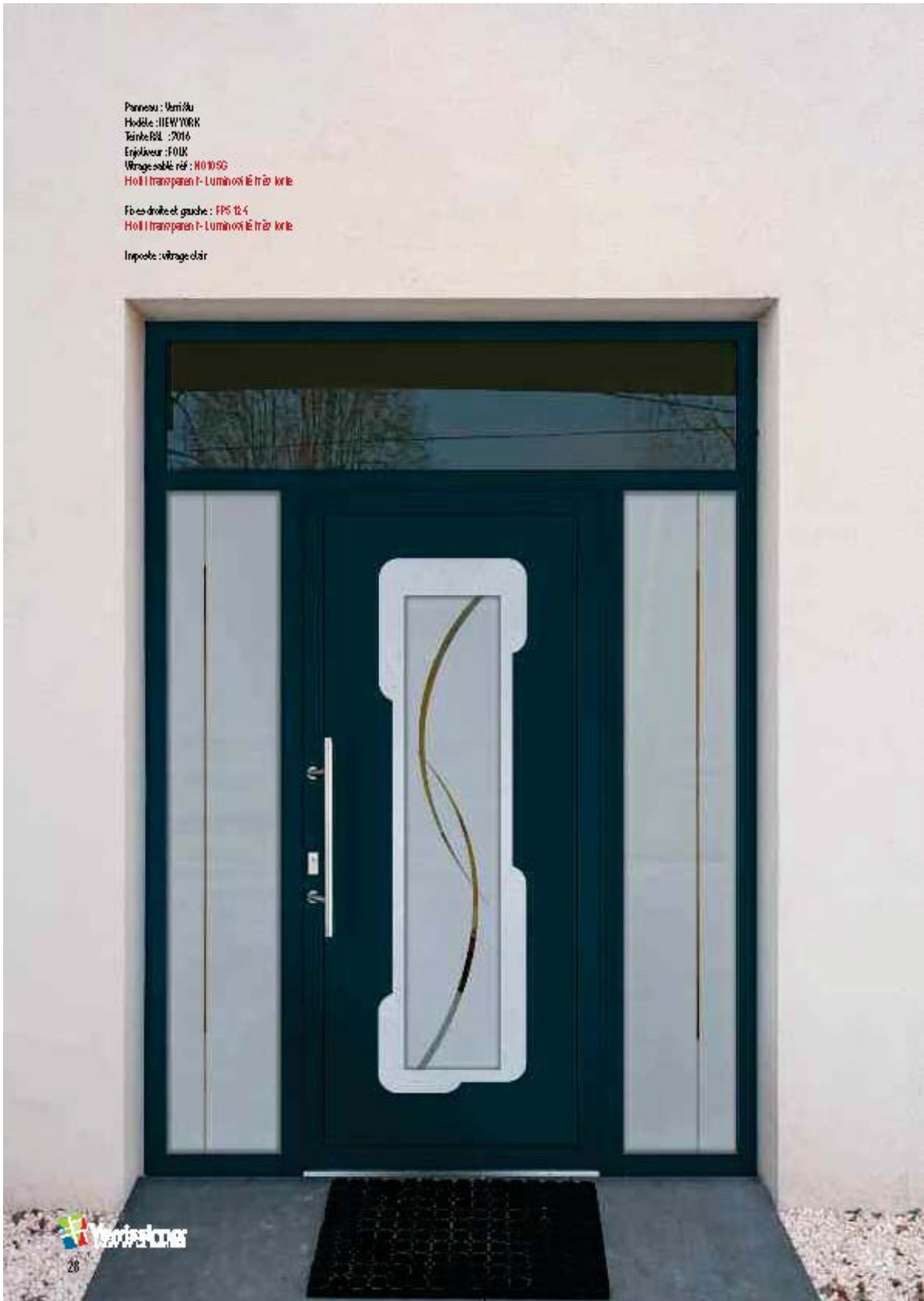



GAMME NEW YORK

Panneau : VerriAlu
 Modèle : NEW YORK
 Teinte RAL : 90 203 - Aspect sable
 Engobeur : POF/ROCK
 Vitrage imprimé : W17PG
 Légère transparence - Luminosité verte





GAMME

NEW YORK

→ ENJOLIVEURS

Une gamme de **8 enjoliveurs** conçus par nos designers pour sublimer votre porte. Exemple d'une porte avec vitrage N010SG présentée avec tous les enjoliveurs.

Possibilité de combiner les modèles d'enjoliveurs différents à l'extérieur et à l'intérieur.

Enjoliveur DISCO

Pour Din gauche et droite



Sans enjoliveur



Enjoliveur POP

Pour Din gauche et droite



Enjoliveur JAZZ

Pour Din gauche et droite

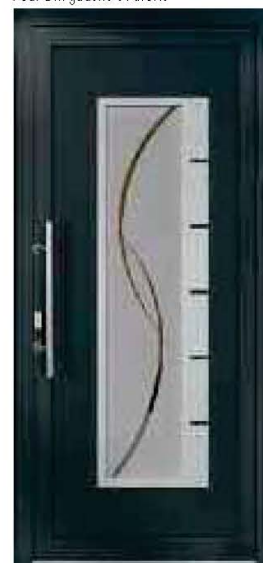

Panneau : VerriAlu
Teinte RAL : 7016
Vitrage sablé réf : **N010SG**
Motif transparent
Luminosité très forte

Enjoliveur BLUES Din gauche Enjoliveur BLUES Din droite



Enjoliveur FOLK Din gauche Enjoliveur FOLK Din droite



NEW YORK

Enjoliveur ROCK Din gauche Enjoliveur ROCK Din droite



Enjoliveur POP/ROCK Din gauche Enjoliveur POP/ROCK Din droite



Enjoliveur OPÉRA Din gauche Enjoliveur OPÉRA Din droite

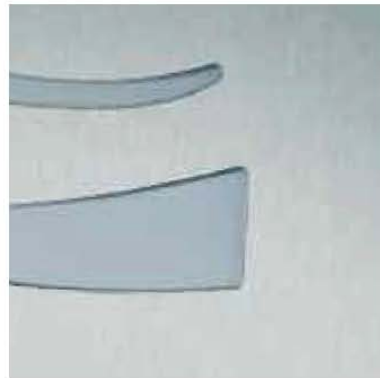

Tous les enjoliveurs Verrissima conjuguent les avantages de l'aluminium anodisé avec les propriétés caractéristiques de l'inox brossé. Résistants en surface, ils ne transmettent aucune empreinte digitale. Optique hightech, surface uniforme.

GAMME
NEW YORK
VITRAGES SABLÉS

VITRAGES
SABLÉS

Les motifs sont transparents,
la luminosité très forte.

Cet assemblage permet de jouer
avec l'aspect mat du sablage et les
zones transparentes.
Votre porte conserve un rôle de
trait d'union entre l'intérieur et
l'extérieur de votre habitation.

Les portes sont présentées
en DINGAUCHE

Panneau : VERRI ALU - Aluextrant
Modèle : NEW YORK
Tante R.M. : 2016 - Hot
Empilable : 01900
Vitrage sablé : paires poire et tampon à : W115X
Poignée montée sur panneau à WVP 10-1500

GAMME
NEW YORK
VITRAGES SABLÉS

NEW YORK

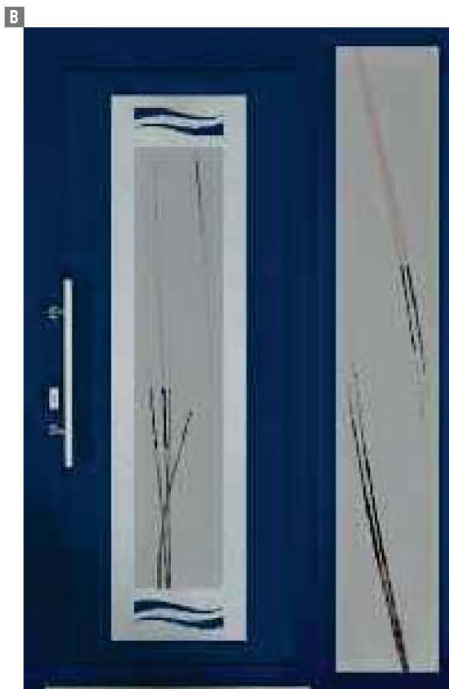

A Panneau : VerriAlu
Modèle : NEW YORK
Teinte RAL : 9016
Enjoliveur : BLUES
Vitrage dépoli acide réf : **N000AX**

B Panneau : VerriAlu
Modèle : NEW YORK
Teinte RAL : 5003
Enjoliveur : DISCO
Vitrage sablé réf : **N001SG**
Fixe : **FP5008G**



C Panneau : VerriAlu
Modèle : NEW YORK
Teinte RAL : 7016
Enjoliveur : FOLK
Vitrage sablé réf : **N002SG**

D Panneau : VerriAlu
Modèle : NEW YORK
Teinte RAL : 7016
Enjoliveur : POP/ROCK
Vitrage sablé réf : **N003SG**



GAMME
NEW YORK
VITRAGES SABLÉS



E Panneau : VerriAlu
Modèle : NEW YORK
Teinte RAL : 7016
Enjoliveur : BLUES
Vitrage sablé réf : **N004SG**



F Panneau : VerriAlu - Affleurant
Modèle : NEW YORK
Teinte RAL : 3004
Enjoliveur : DISCO
Vitrage sablé réf : **N005SG**
Poignée montée sur panneau réf WAP10-1000



G Panneau : VerriAlu
Modèle : NEW YORK
Teinte RAL : 7016
Enjoliveur : BLUES
Vitrage sablé réf : **N006SG**

H Panneau : VerriAlu
Modèle : NEW YORK
Teinte RAL : 7016
Enjoliveur : JAZZ
Vitrage sablé réf : **N007SX**
Fixe : **FPS124**



I Panneau : VerriAlu
Modèle : NEW YORK
Teinte RAL : 7016
Enjoliveur : ROCK
Vitrage sablé réf : **N008SX**



GAMME
NEW YORK
VITRAGES SABLÉS

NEW YORK

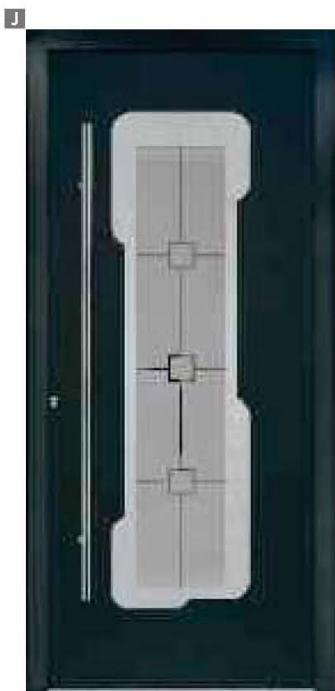

J Panneau : VerriAlu - Affleurant
Modèle : NEW YORK
Teinte RAL : 7016
Enjoliveur : FOLK
Vitrage sablé réf : **N009SX**
Poignée montée sur panneau réf WAP10-1500

K Panneau : VerriAlu
Modèle : NEW YORK
Teinte RAL : 7016
Enjoliveur : OPERA
Vitrage sablé réf : **N010SG**



L Panneau : VerriPlast
Modèle : NEW YORK
Décor : CHÊNE DORÉ
Sans Enjoliveur
Vitrage sablé patines poivre et tempête réf : **N011SX**

M Panneau : VerriAlu
Modèle : NEW YORK
Teinte RAL : 7016
Enjoliveur : POP/ROCK
Vitrage sablé patine poivre réf : **N012SX**

N Panneau : VerriAlu
Modèle : NEW YORK
Teinte : Blanc 9016
Enjoliveur : FOLK
Vitrage sablé, 3 fusing RFULS 22 réf : **N013SX**
Fixe : **FPS323**



GAMME
NEW YORK
VITRAGES PRINT

VITRAGES
PRINT

Pas de transparence.
La luminosité est
moyenne à forte.

Osez une touche créative hors
du commun par le biais d'un
univers graphique actuel en
accord avec votre style.

Les portes sont présentées
en DINGAUCHE

- ▣ Panneau : VERRI ALU
- ▣ Modèle : NEW YORK
- ▣ Teinte RAL : 7016
- ▣ Enjoliveur : ROCK
- ▣ Vitrage printé : **W515PG**

VUE INTÉRIEURE

GAMME
NEW YORK
VITRAGES PRINT

NEW YORK



P Pannau : Verrisilu
Modèle : NEW YORK
Tainis RAL : 3004
Ergolueur : FOLK
Vitragé print réf : **N0 14 PG**
Fie : FP18022G

Q Pannau : Verrilast
Modèle : NEW YORK
Dour : CHÈRE DOÛRÉ
Ergolueur : DISCO
Vitragé print réf : **N0 15 PG**



R Pannau : Verrisilu
Modèle : NEW YORK
Tainis RAL : 7016
Ergolueur : J&J
Vitragé print réf : **N0 17 PG**

S Pannau : Verrisilu
Modèle : NEW YORK
Tainis RAL : 9006
Ergolueur : O'PERS
Vitragé print réf : **N018 PG**

T Pannau : Verrisilu
Modèle : NEW YORK
Tainis RAL : 7016
Ergolueur : POP
Vitragé print réf : **N0 19 PG**

GAMME
NEW YORK
 VITRAUX



U Pannau : Verrilu - Affeurak
 Modelle : NEW YORK
 Tanka R&D : 9016
 Engoleur : POP/BOCK
 Vitrak beveleréf : **NO2/NO3**
 Poignée en alu sur pannau réf VSP 10-400



V Pannau : Verrilak
 Modelle : NEW YORK
 Décor : CHÊNE DORÉ
 Engoleur : POP
 Vitrak, Tanka réf : **NO2/NO3**



Décal Vitrak réf : **NO2/NO3**



GAMME
NEW YORK
 VITRAUX

NEW YORK

VITRAUX
 D'ART

Selon les vitrages utilisés il peut y avoir par endroit une légère transparence, la luminosité est très forte.

Véritables vitraux d'art assemblés à la main par des maîtres verriers selon la technique ancestrale au plomb ou méthode Tiffany, ils combinent à merveille modernité et tradition.

Les portes sont présentées en DIN GAUCHE

W Pannelo : Verrisima
 Modello : NEW YORK
 Tinta RAL : 1015
 Serie esig. Alu
 Vitrati levels : **NOGOLUX**



Panneau : VerriAlu
 Modèle : PARIS
 Teinte RAL : 7016
 Enjoliveur : JAZZ
 Vitrage sablé réf : **P003SX**
 Motif transparent - Luminosité très forte



GAMME
PARIS

Panneau : VerriAlu
 Modèle : PARIS
 Année RL : 2016
 Engobeur : POP
 Vitrage peint réf : P004PG
 Pavé de transparence
 L'aluminosilicate
 moyenné à la le.





GAMME
PARIS

→ ENJOLIVEURS

Une gamme de **3 enjoliveurs** conçus par nos designers pour sublimer votre porte.

Possibilité de combiner les modèles d'enjoliveurs différents à l'extérieur et à l'intérieur.

Enjoliveur **JAZZ**
Pour Din gauche et droite



Sans enjoliveur



Enjoliveur POP
Pour Din gauche et droite



Enjoliveur DISCO
Pour Din gauche et droite



Tous les enjoliveurs Verrissima conjuguent les avantages de l'aluminium anodisé avec les propriétés caractéristiques de l'inox brossé. Résistants en surface, ils ne transmettent aucune empreinte digitale. Optique hightech, surface uniforme.

Panneau : VerriAlu
Modèle : PARIS
Teinte RAL : 7016
Vitrage sablé réf : **P002SG**
Motif transparent
Luminosité très forte



GAMME
PARIS
VITRAGES SABLÉS



VITRAGES
SABLÉS

Les motifs sont transparents.
La luminosité très forte.

Cet assemblage permet de jouer
avec l'aspect mat du sablage et
les zones transparentes.
Votre porte conserve un rôle de
trait d'union entre l'intérieur et
l'extérieur de votre habitation.

Les portes sont présentées
en DIN GAUCHE

- ▣ Panneau : VeriMat
- Modèle : PARIS
- Décor : CHÊNE DORÉ
- Enjoliveur : POP
- Vitrage sablé n° : P001SG

GAMME
PARIS

VITRAGES SABLÉS

PARIS



B Panneau : Verrisima - Verrisima
Modèle : P8R15
Tanche RAL : 7016
Enjoliveur : POP
Vitrage dépoli acide réf : P000XX
Poignée montée sur panneau réf VSP 10-1500

C Panneau : Verrisima
Modèle : P8R15
Tanche RAL : 9016
Enjoliveur : J182
Vitrage sablé réf : P0015G
Fixes : FPS 87DeIFPS130G

D Panneau : Verrisima
Modèle : P8R15
Tanche RAL : 7016
Sans enjoliveur
Vitrage sablé réf : P0015G

E Panneau : Verrisima
Modèle : P8R15
Tanche RAL : 5009
Enjoliveur : POP
Vitrage sablé réf : P000XX

GAMME
PARIS
VITRAGES PRINT



F Pannese : VerriAlu
Modèle : P885
TinteRAL : 2016
Enjoliveur : J22
Wings printé : P004PG



G Pannese : VerriAlu
Modèle : P885
TinteRAL : 9005
Enjoliveur : POP
Wings printé : P005PG
Fixes : F04UNI



H Pannese : VerriAlu
Modèle : P885
TinteRAL : DB 70 Aspect sable
Enjoliveur : D800
Wings printé : P000PX



GAMME
PARIS
VITRAGES PRINT

VITRAGES
PRINT

Pas de transparence.
La luminosité est
moyenne à forte.

Osez une touche créative hors
du commun par le biais d'un
univers graphique actuel en
accord avec votre style.

Les portes sont présentées
en DINGAUCHE

■ Panneau : Verrimu
Modèle : PARIS
Taille : 5003
Sans enjoliveur
Vitrageprint réf. : P005PG



GAMME
PARIS
VITRAUX

VITRAUX
D'ART

Selon les vitrages utilisés il peut y avoir par endroit une légère transparence, la luminosité est très forte.

Véritables vitraux d'art assemblés à la main par des maîtres verriers selon la technique ancestrale au plomb ou méthode Tiffany, ils combinent à merveille modernité et tradition.

Les portes sont présentées en DIN GAUCHE

- ▣ Panneau : VerrAlu
- Modèle : PARIS
- Teinte : 7016
- Enjoliveur : POP
- Vitral Tiffany ref : P008VG

GAMME
PARIS

VITRAUX

PARIS



K Panneau : Verriplast
Modèle : PARIS
Tinte : Blanc 9016
Enjoliveur : R22
Vitrail personnalisé : P007VC



L Panneau : Verrialu - Affleurant
Modèle : PARIS
Tinte : R24
Enjoliveur : POP
Vitrail personnalisé : P006VG
Pignon personnalisé panneau de VSP 10-1000



Décal ultraléger personnalisé : P006VG





Pannetu : Verru Mu
 Hoodle : R10
 Tarku RAL : 901 6
 Enjotveur : POP
 Vitragecsté rã : ROPIS X
 Hottu transparent-
 Luminoõ E. Irãõ korle



GAMME
RIO

Panneau : Verrissima
 Modèle : RIO
 TeinteRAL : 2016
 Enjoliveur : POP
 Wring : pink ré : R005PG
 Pas de transparence
 L'aluminosilicé est
 moyenné à l'orte





GAMME
RIO

→ ENJOLIVEURS

Une gamme de **2 enjoliveurs** conçus par nos designers pour sublimer votre porte.

Possibilité de combiner les modèles d'enjoliveurs différents à l'extérieur et à l'intérieur.

Enjoliveur POP
Pour Din gauche et droite



Sans enjoliveur



Enjoliveur DISCO
Pour Dn gauche et droite



Panneau : Verrisima
Modèle : R0
Teinte RAL : 2016
Vitrage isolé réf : R0015G
Haut transparent
Luminosité à 200%



Tous les enjoliveurs Verrisima conjuguent les avantages de l'aluminium anodisé avec les propriétés caractéristiques de l'inox brossé. Résistant en surface, ils ne transmettent aucune empreinte digitale. Optique high tech, surface uniforme.



GAMME
RIO
VITRAGES SABLÉS

VITRAGES
SABLÉS

Les motifs sont transparents.
La luminosité très forte.

Cet assemblage permet de jouer
avec l'aspect mat du sablage et
les zones transparentes.
Votre porte conserve un rôle de
trait d'union entre l'intérieur et
l'extérieur de votre habitation.

Les portes sont présentées
en DIN GAUCHE



▲ Panneau VerriMax
Modèle RIO
Teinte Blanc 2016
Équipement POP
Vitrage réf. 800236

GAMME
RIO

VITRAGES SABLÉS



B Panneau : VerriAlu
Modèle : RIO
Teinte RAL : 7016
Sans enjoliveur
Vitrage dépoli acide réf : **R000AX**

C Panneau : VerriAlu
Modèle : RIO
Teinte RAL : 7016
Enjoliveur : POP
Vitrage réf : **R001SG**

D Panneau : VerriAlu
Modèle : RIO
Teinte RAL : 7016
Sans enjoliveur
Vitrage réf : **R002SG**

E Panneau : VerriAlu
Modèle : RIO
Teinte RAL : 9016
Enjoliveur : POP
Vitrage réf : **R003SX**
Fixe : **FPS124**



GAMME
RIO
VITRAGES PRINT



F Panneau : VerriAlu
Modèle : RIO
Tante RAL : 7016
Enjoliveur : DISCO
Vitragés réf : **R004 PG**

G Panneau : VerriAlu
Modèle : RIO
Tante RAL : 3005
Enjoliveur : POP
Vitragés réf : **R005 PG**

H Panneau : VerriAlu
Modèle : RIO
Tante RAL : 5009
Enjoliveur : POP
Vitragés réf : **R006 PG**
Fibre : FDAUH 1



GAMME
RIO

VITRAGES PRINT

- 1 Panneau : VerriAlu - Affleurant
- Modèle : RIO
- Taille PRL : 9016
- Enjoliveur : D1500
- Vitrage réf : R005 PG
- Poignée en option sur panneau réf VSP10-1500



VITRAGES PRINT

Pas de transparence.
La luminosité est moyenne à forte.

Osez une touche créative hors du commun par le biais d'un univers graphique actuel en accord avec votre style.

Les portes sont présentées en DINGAUCHE

GAMME
RIO
VITRAUX



J Panneau : Verriplast
Modèle : RIO
Décor : CHÊNE DORÉ
Sans enjoliveur
Vitrail bevels réf : **R007VX**



K Panneau : VerriAlu - Affleurant
Modèle : RIO
Teinte RAL : 1019
Enjoliveur : PDP
Vitrail Tiffany réf : **R008VX**
Fixe : **FDAUNI**
Poignée montée sur panneau réf WAP10-1000



Détail Vitrail bevels réf : **R007VX**



GAMME
RIO

VITRAUX



VITRAUX D'ART

Selon les vitrages utilisés il peut y avoir par endroit une légère transparence, la luminosité est très forte.

Véritables vitraux d'art assemblés à la main par des maîtres verriers selon la technique ancestrale au plomb ou méthode Tiffany, ils combinent à merveille modernité et tradition.

Les portes sont présentées en DIN GAUCHE

L Panneau : VerriAlu - Affleurant
Modèle : RIO
Teinte RAL : 9016
Enjoliveur : DISCO
Vitrail Tiffany réf : **R008VX**
Poignée montée sur panneau réf WAP10-1000

Panneau : VerriAlu - Affleurant
 Modèle : VENISE
 Teinte RAL : 1019
 Enjoliveur : DISCO
 Vitrage sablé réf : **V001SG**
 Les motifs sont transparents.
 La luminosité très forte.
 Poignée montée sur
 panneau réf WAP10-1000





GAMME VENISE

Panneau : Verrisima
 Modèle : VENISE
 Taille BA : 2016
 Engobes : POP
 Usage extérieur : VOUSSE
 Les motifs sont transparents.
 La luminosité est forte.





GAMME
VENISE

Enjoliveur POP
Pour Cin gauche et droite



→ ENJOLIVEURS

Une gamme de **2 enjoliveurs** conçus par nos designers pour sublimer votre porte.

Possibilité de combiner les modèles d'enjoliveurs différents à l'extérieur et à l'intérieur.



Sans enjoliveur



Enjoliveur DISCO
Pour Côté gauche et droite



Panneau : VerriAlu
Modèle : VERRISIMA
Tirage RAL : 2016
Vitrage imprimé : 100% FG
Perte de transparence :
La luminosité est
moyennée à 10%.



Tous les enjoliveurs VerriAlu conjuguent les avantages de l'aluminium anodisé avec les propriétés caractéristiques de l'inox brossé. Résistants en surface, ils ne transmettent aucune empreinte digitale. Optique high tech, surface uniforme.

GAMME
VENISE
 VITRAGES SABLÉS

A Panneau : VerriPlast
 Modèle : VENISE
 Teinte : BLANC 9016
 Sans enjoliveur
 Vitrage réf : **V003SX**
 Fixe : **FPSUNI**

VUE INTÉRIEURE



VITRAGES
SABLÉS

Les motifs sont transparents,
 la luminosité très forte.

Cet assemblage permet de jouer
 avec l'aspect mat du sablage et
les zones transparentes.

**Votre porte conserve un rôle de
 trait d'union entre l'intérieur et
 l'extérieur de votre habitation.**

Les portes sont présentées
 en **DIN GAUCHE**

GAMME
VENISE
VITRAGES SABLÉS



B Panneau : Verri8lu
Modèle : VENISE
TancheRAL : 2016
Enjoliveur : D500
Vitrage dépoli sablé réf : V000 AC

C Panneau : Verri8lu - Affleurant
Modèle : VENISE
TancheRAL : 8003
Sans enjoliveur
Vitrage réf : V000 BG
Fixes : FPSUMI
Pignoneur visible sur
panneau réf VSP-10-150



D Panneau : Verri8lu
Modèle : VENISE
TancheRAL : 2016
Enjoliveur : D500
Vitrage réf : V000 BG



E Panneau : Verri8lu
Modèle : VENISE
TancheRAL : 9016
Enjoliveur : POP
Vitrage réf : V000 BC
Fixes : FPS023



GAMME
VENISE
 VITRAGES PRINT



F Panneau : VerriAlu
 Modèle : VENISE
 Taille PSL : 08703 -loquet sablé
 Engoûleur : POP
 Vitrage réf : **90 04 RG**

G Panneau : VerriAlu
 Modèle : VENISE
 Taille PSL : 5003
 Engoûleur : DISCO
 Vitrage réf : **90 05 RG**

H Panneau : VerriAlu
 Modèle : VENISE
 Taille PSL : 3005
 Engoûleur : POP
 Vitrage réf : **90 06 RG**
 Poignée montée sur
 panneau réf 148P 10-1500



GAMME
VENISE

VITRAGES PRINT

VITRAGES
PRINT

**Pas de transparence.
La luminosité est
moyenne à forte.**

Osez une touche créative hors
du commun par le biais d'un
univers graphique actuel en
accord avec votre style.

Les portes sont présentées
en DIN GAUCHE

1 Panneau : VerriAlu
Modèle : VENISE
Teinte RAL : 9005
Enjoliveur : POP
Vitrage réf : **V005PG**
Fixe : **FDAUNI**

GAMME
VENISE
 VITRAUX

- 1 Panneau : VerriPact
- Modèle : VENISE
- Décor : CHEÛLE DORÉ
- Enjoliveur : POP
- Vitrail breveté n° : 1007900

VITRAUX
 D'ART

Selon les vitrages utilisés il peut y avoir par endroit une légère transparence, la luminosité est très forte.

Véritables vitraux d'art assemblés à la main par des maîtres verriers selon la technique ancestrale au plomb ou méthode Tiffany, ils combinent à merveille modernité et tradition.

Les portes sont présentées en DINGAUCHE



GAMME
VENISE
 VITRAUX



R Panneau : Verriplast
 Modèle : VENISE
 Teinte : BLANC 9006
 Sans enjoliveur
 Vitral, bevelé réf : **V000700**



L Panneau : Verripla - Affaunak
 Modèle : VENISE
 Teinte RAL : 3004
 Enjoliveur : POP
 Vitral Tiffany réf : **V000800**
 Poignée noyée sur panneau réf WSP10-100



Détail vitral Tiffany avec fût réf : **V000800**





Pannelo : VeriMaxt
 Hořle : TOKYO
 Ānke : Blanc 9016
 Enjeveur : JAZZ
 Vitrage sablė rė : 10036 G
 Lesno ĩ bravo ĩ
 ĩntransparent
 Laluminosie ĩrė kote.

WE BIĘREURE



GAMME
TOKYO

Porte en : Verrissima
Modèle : TOKYO
Taille : 2016
Engobleur : POP
Vitrage : réf : T0005G
Lectro : réf : 117-2011
Intrinsèque : réf :
L'aluminium est très noble.





GAMME
TOKYO

→ ENJOLIVEURS

Une gamme de **3 enjoliveurs** conçus par nos designers pour sublimer votre porte.

Possibilité de combiner les modèles d'enjoliveurs différents à l'extérieur et à l'intérieur.

Enjoliveur JAZZ

Din gauche

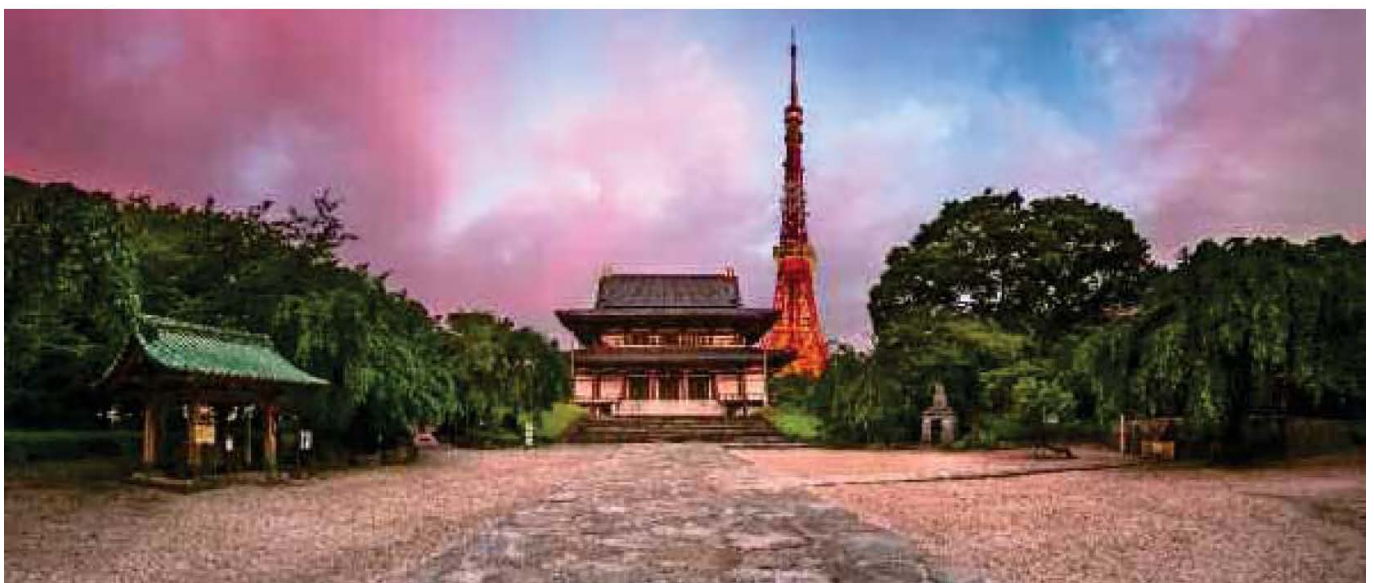
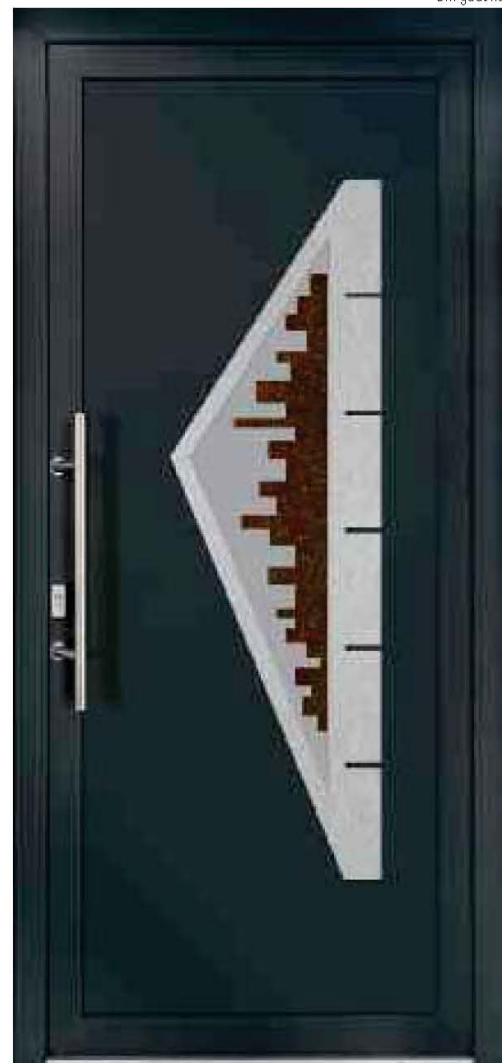

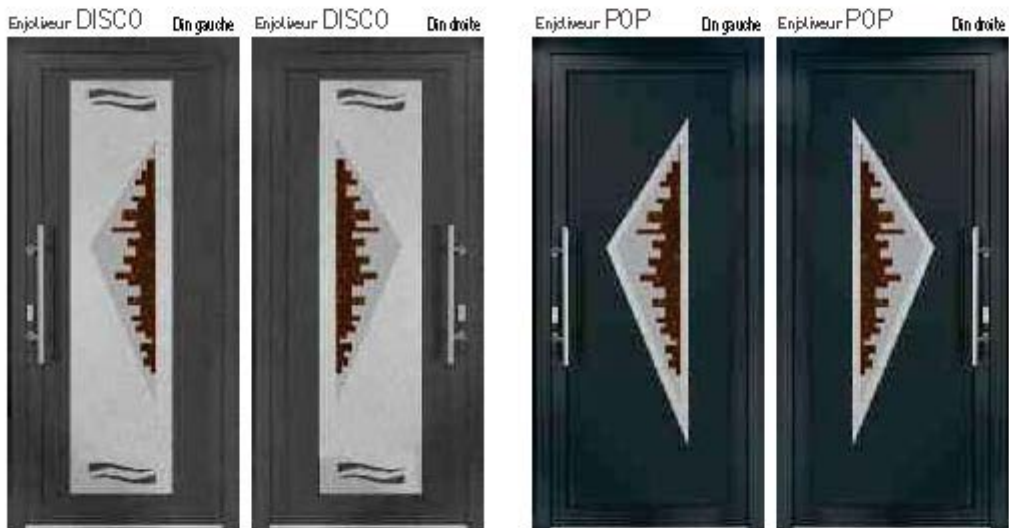
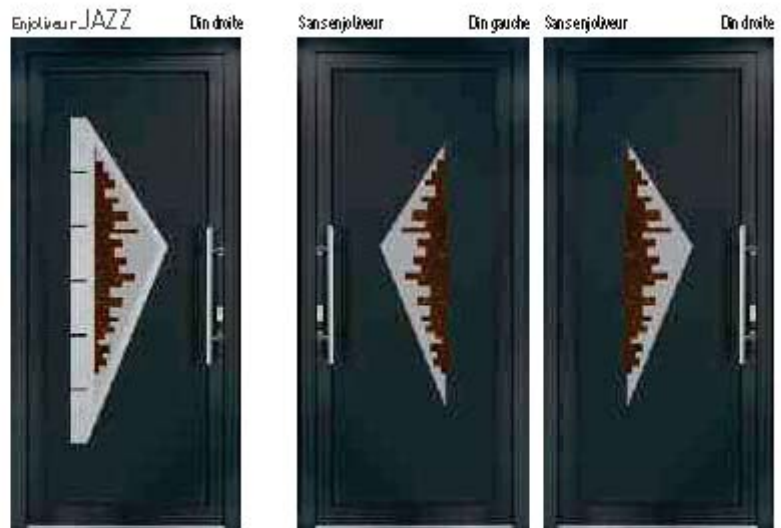

Tous les enjoliveurs Verrissima conjuguent les avantages de l'aluminium anodisé avec les propriétés caractéristiques de l'inox brossé. Résistants en surface, ils ne transmettent aucune empreinte digitale. Optique high tech, surface uniforme.

Panneau : Verrisima
 Modèle : TOKIO
 Année ISL : 2016
 Vitrage peint réf :
 T006PG ou T006PD
 Perde : transparence
 L'aluminium est
 moyenné à la le.

GAMME
TOKYO
VITRAGES SABLÉS



A Panneau : VerriAlu
Modèle : TOKYO
Teinte RAL : 7016
Enjoliveur : DISCO
Vitrage dépoli acide réf : **T000AG**



B Panneau : VerriAlu
Modèle : TOKYO
Teinte RAL : 9016
Enjoliveur : POP
Vitrage réf : **T001SG**



C Panneau : VerriAlu
Modèle : TOKYO
Teinte RAL : 7016
Enjoliveur : JAZZ
Vitrage réf : **T002SG**



D Panneau : VerriAlu
Modèle : TOKYO
Teinte RAL : 5003
Sans enjoliveur
Vitrage réf : **T003SG**
Fixe : **FPSUNI**

GAMME
TOKYO

VITRAGES SABLÉS



VITRAGES SABLÉS

Les motifs sont transparents,
la luminosité très forte.

Cet assemblage permet de
jouer avec l'aspect mat
du sablage et les zones
transparentes.

Votre porte conserve un rôle
de trait d'union entre
l'intérieur et l'extérieur
de votre habitation.

Les portes sont présentées
en DIN GAUCHE

É Panneau : Verr/Alu
HxL (mm) : 2040x800
Panneau RAL : 3004
Équipement : POP
Vitrage sablé réf : 70015G

GAMME
TOKYO
VITRAGES PRINT

VITRAGES
PRINT

**Pas de transparence.
La luminosité est
moyenne à forte.**

Osez une touche créative hors
du commun par le biais d'un
univers graphique actuel en
accord avec votre style.

Les portes sont présentées
en DIN GAUCHE



E Panneau : VerriAlu
Modèle : TOKYO
Teinte RAL : 5003
Enjoliveur : JAZZ
Vitrage print réf : **T005PG**
Fixes : **FPS323**



GAMME
TOKYO

VITRAGES PRINT



F Panneau : VerriAlu
Modèle : TOKYO
Tanks.R.01 : 2016
Ergonomeur : POP
Wingeréf : T004PG

G Panneau : VerriAlu
Modèle : P885
Tanks.R.01 : 2016
Sans ergonomeur
Wingeréf : T005PG



H Panneau : VerriPlak
Modèle : TOKYO
Décor : CHÊNE DORÉ
Ergonomeur : R32
Wingeréf : T005PG
Fde : FDAUHI



GAMME
TOKYO
VITRAUX



1 Panneau : VerriAlu
Modèle : TOKYO
Tanks : 08/208 aspect visible
Empilueur : POP
Vitrail bevelé réf : T007VG



2 Panneau : VerriAlu Affleurant
Modèle : TOKYO
Tanks ISL : 9016
Empilueur : JSD
Vitrail Tiffany réf : T008VG
Poignée montée sur panneau réf KSP10-1000



Détail vitrail Tiffany réf : T008VG



GAMME
TOKYO
VITRAUX

K Panneau - VerrAlu
Modèle : TOKYO
Panneau R.M. : 5024
Enginsieur : JACO
Vitrail Tiffany® : TO26WG
Poignée montée sur
panneau réf VAP10-1500

VITRAUX D'ART

Selon les vitrages utilisés
il peut y avoir par endroit
une légère transparence,
la luminosité est très forte.

Véritables vitraux d'art
assemblés à la main par
des maîtres verriers selon
la technique ancestrale au
plomb ou méthode Tiffany,
ils combinent à merveille
modernité et tradition.

Les portes sont présentées
en DINGAUCHE



Panneau : VerriAlu
 Modèle : VERRI
 Tanka P&L : DECOS aspect bois
 Enjoliveur : POP
 Vitrage peint réif : V005PG
 Panne : transparence
 L'aluminium est moyenné à l'huile.





TECHNIQUE N°1 ^{CAHIER}

Déclinaison des gammes de panneaux :
 les vitrages représentés avec leurs enjoliveurs 82 à 113

Protect
my **VerriAlu**[®]
 Design

Protect
my **VerriPlast**[®]
 Design

 **Verrissima**
 L'ART ET LA MATIÈRE

GAMME
NEW YORK
 DÉCLINAISON DE GAMME



Vitrage présenté :
N000AX
 Dépoli acide
 Hotif transparent
 Luminosité très forte



SUIS ELOUVEUR



POP



D500



J82

Vitrage présenté :
N001SG
 Vitrage sablé
 Hotif transparent
 Luminosité très forte



SUIS ELOUVEUR



POP



D500



J82

Vitrage présenté :
N002SG
 Vitrage sablé
 Hotif transparent
 Luminosité très forte



SUIS ELOUVEUR



POP



D500



J82



- 8 choix d'enjoliveurs (possibilité d'enjoliveurs intérieur et extérieur différents).
- VerriAlu : 30 couleurs RAL disponibles avec 3 finitions de surface (possibilité de RAL intérieur et extérieur différents) voir page 16.
- VerriPlast : 4 teintes disponibles voir page 22.
- Les vitrages sont centrés horizontalement et verticalement dans les panneaux.
- Certains design d'enjoliveurs ne sont pas symétriques.
- Les portes sont représentées en ouverture DIN GAUCHE, vue intérieure. Possibilité DIN DROITE à préciser à la commande.
- La gamme de panneaux est disponible pour montage en feuillure (parolose) ou affleurant extérieur (parolose en feuillure à l'intérieur) voir page 18.



GAMME
NEW YORK
 DÉCLINAISON DE GAMME



Vitrage présenté :
N003SG
 Vitrage sablé
 Motif transparent
 Luminosité très forte



SWIS ELDOLIVEUR

POP

D500

J&Z

Vitrage présenté :
N004SG
 Vitrage sablé
 Motif transparent
 Luminosité très forte



SWIS ELDOLIVEUR

POP

D500

J&Z

Vitrage présenté :
N005SG
 Vitrage sablé
 Motif transparent
 Luminosité très forte



SWIS ELDOLIVEUR

POP

D500

J&Z



- 8 choix d'enjoliveurs (possibilité d'enjoliveurs intérieur et extérieur différents).
- VerrAlu : 30 couleurs RAL disponibles avec 3 finitions de surface (possibilité de RAL intérieur et extérieur différents) voir page 10.
- VerrPlast : 4 teintes disponibles voir page 22.
- Les vitrages sont entrés horizontalement et verticalement dans les panneaux.
- Certains design d'enjoliveurs ne sont pas symétriques.
- Les portes sont représentées en ouverture **DIN GAUCHE**, vue intérieure. Possibilité **DIN DROITE** à préciser à la commande.
- La gamme de panneaux est disponible pour montage en feuillure (pancose) ou affleurant extérieur (pancose en feuillure à l'intérieur) voir page 10.



GAMME
NEW YORK
 DÉCLINAISON DE GAMME



Vitrage présenté :
N006SG
 Vitrage sablé
 Motif transparent
 Luminosité très forte



SWISSE OLIVEUR

POP

DECO

J&J

Vitrage présenté :
N007SX
 Vitrage sablé
 Motif transparent
 Luminosité très forte



SWISSE OLIVEUR

POP

DECO

J&J

Vitrage présenté :
N008SX
 Vitrage sablé
 Motif transparent
 Luminosité très forte



SWISSE OLIVEUR

POP

DECO

J&J

- 8 choix d'enjoliveurs (possibilité d'enjoliveurs intérieur et extérieur différents).
- VerriAlu : 30 couleurs RAL disponibles avec 3 finitions de surface (possibilité de RAL intérieur et extérieur différents) voir page 16.
- VerriPlast : 4 teintes disponibles voir page 22.
- Les vitrages sont entrés horizontalement et verticalement dans les panneaux.
- Certains design d'enjoliveurs ne sont pas symétriques.
- Les portes sont représentées en ouverture **DIN GAUCHE**, vue intérieure. Possibilité **DIN DROITE** à préciser à la commande.
- La gamme de panneaux est disponible pour montage en feuillure (parcloses) ou affleurant extérieur (parcloses en feuillure à l'intérieur) voir page 18.

NEW YORK



GAMME
NEW YORK
 DÉCLINAISON DE GAMME



Vitrage présenté :
N009SX
 Vitrage sablé
 Hot / transparent
 Lumière très forte



SWIS EUDOLIVEUR

POP

D600

J422

Vitrage présenté :
N010SG
 Vitrage sablé
 Hot / transparent
 Lumière très forte



SWIS EUDOLIVEUR

POP

D600

J422



- 8 choix d'enjoliveurs (possibilité d'enjoliveurs intérieur et extérieur différents).
- VerriAlu : 30 couleurs RAL disponibles avec 3 finitions de surface (possibilité de RAL intérieur et extérieur différents) voir page 16.
- VerriPlast : 4 teintes disponibles voir page 22.
- Les vitrages sont entrés horizontalement et verticalement dans les panneaux.
- Certains design d'enjoliveurs ne sont pas symétriques.
- Les portes sont représentées en ouverture **DIN GAUCHE**, vue intérieure. Possibilité **DIN DROITE** à préciser à la commande.
- La gamme de panneaux est disponible pour montage en feuillure (parcloses) ou affleurant extérieur (parcloses en feuillure à l'intérieur) voir page 18.

NEW YORK

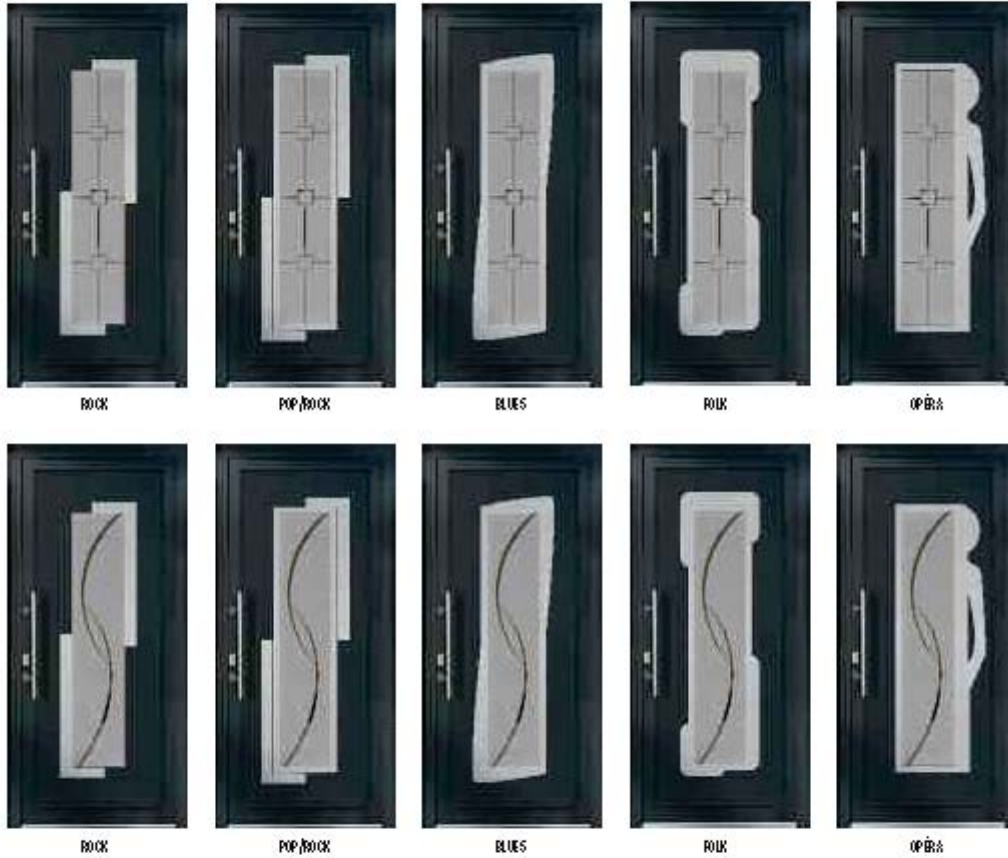

GAMME
NEW YORK
 DÉCLINAISON DE GAMME



Vitrage présenté :
N011SX
 Vitrage sablé
 patines poivre et
 tempête
 Hotif transparent
 Luminosité très forte



SWISELLOLEUR

POP

D900

J&Z

Vitrage présenté :
N012SX
 Vitrage sablé
 patine poivre
 Hotif transparent
 Luminosité très forte



SWISELLOLEUR

POP

D900

J&Z

Vitrage présenté :
N013SX
 Vitrage sablé
 fusing RFULS22
 Hotif transparent
 Luminosité très forte



SWISELLOLEUR

POP

D900

J&Z



- 8 choix d'enjoliveurs (possibilité d'enjoliveurs intérieur et extérieur différents).
- VerriAlu : 30 couleurs RAL disponibles avec 3 finitions de surface (possibilité de RAL intérieur et extérieur différents) voir page 16.
- VerriPlast : 4 teintes disponibles voir page 22.
- Les vitrages sont centrés horizontalement et verticalement dans les panneaux.
- Certains design d'enjoliveurs ne sont pas symétriques.
- Les portes sont représentées en ouverture DIN GAUCHE, vue intérieure. Possibilité DIN DROITE à préciser à la commande.
- La gamme de panneaux est disponible pour montage en feuillure (parloise), ou affleurant extérieur (parloisage en feuillure à l'intérieur) voir page 18.

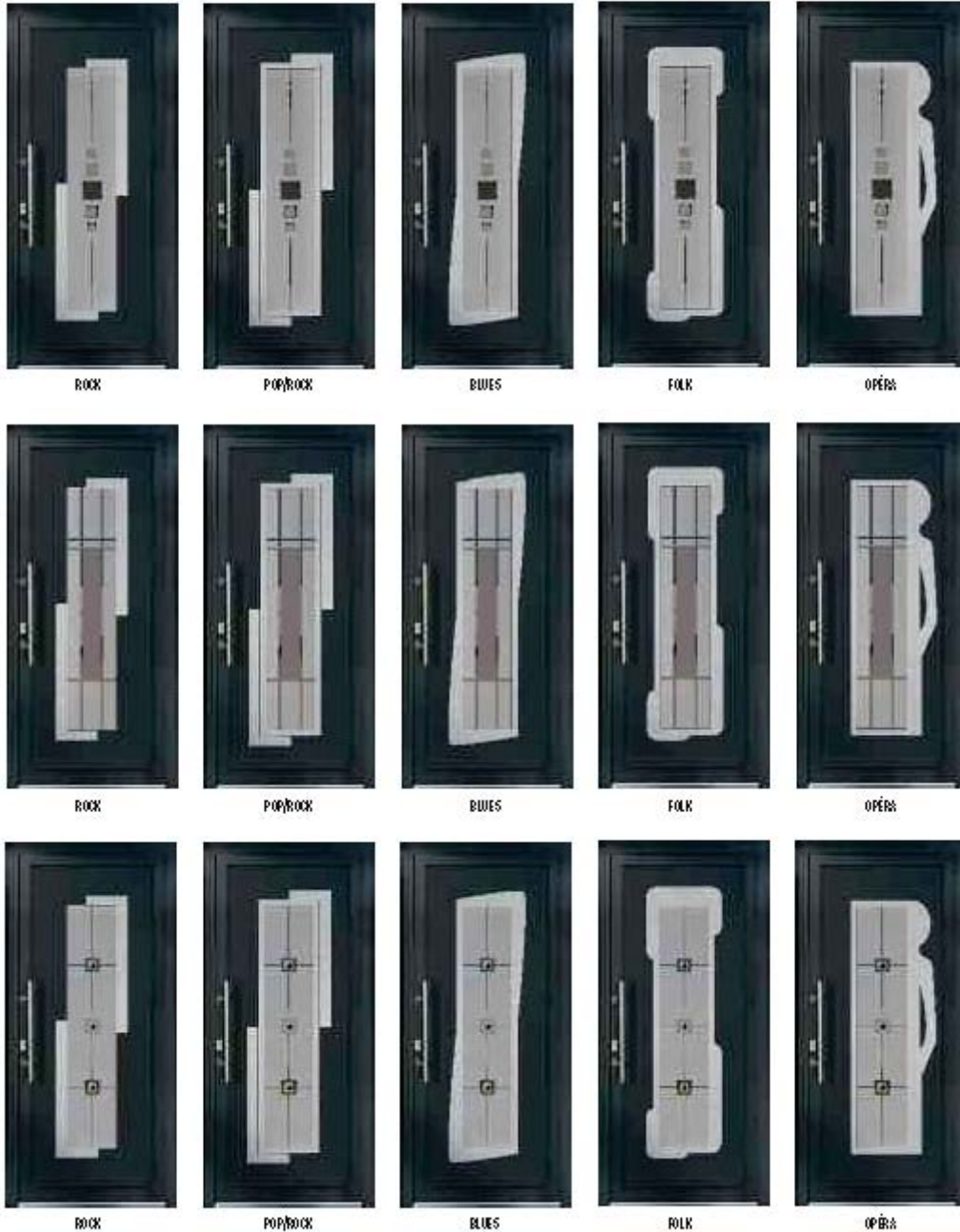

GAMME
NEW YORK
 DÉCLINAISON DE GAMME



Vitrage présenté :
N014PG
 Vitrage print
 Les motifs ne sont pas transparents, la luminosité est de moyenne à forte.



SWISELOLMEUR POP D900 J&Z

Vitrage présenté :
N015PG
 Vitrage print
 Les motifs ne sont pas transparents, la luminosité est de moyenne à forte.



SWISELOLMEUR POP D900 J&Z

Vitrage présenté :
N016PG
 Vitrage print
 Les motifs ne sont pas transparents, la luminosité est de moyenne à forte.



SWISELOLMEUR POP D900 J&Z

- 8 choix d'enjoliveurs (possibilité d'enjoliveurs intérieur et extérieur différents).
- VerriAlu : 30 couleurs RAL disponibles avec 3 finitions de surface (possibilité de RAL intérieur et extérieur différents) voir page 16.
- VerriPlast : 4 teintes disponibles voir page 22.
- Les vitrages sont centrés horizontalement et verticalement dans les panneaux.
- Certains design d'enjoliveurs ne sont pas symétriques.
- Les portes sont représentées en ouverture DIN GAUCHE, vue intérieure. Possibilité DIN DROITE à préciser à la commande.
- La gamme de panneaux est disponible pour montage en feuillure (parolose), ou affleurant extérieur (parolassage en feuillure à l'intérieur) voir page 18.



GAMME
NEW YORK
 DÉCLINAISON DE GAMME



Vitrage présenté :
N017PG
 Vitrage print
 Les motifs ne sont pas transparents, la luminosité est de moyenne à forte.



SANS EPOUIRE POP DISCO J&J

Vitrage présenté :
N018PG
 Vitrage print
 Les motifs ne sont pas transparents, la luminosité est de moyenne à forte.



SANS EPOUIRE POP DISCO J&J

Vitrage présenté :
N019PG
 Vitrage print
 Les motifs ne sont pas transparents, la luminosité est de moyenne à forte.



SANS EPOUIRE POP DISCO J&J

- 8 choix d'enjoliveurs (possibilité d'enjoliveurs intérieur et extérieur différents)
- VerriAlu : 30 couleurs RAL disponibles avec 3 finitions de surface (possibilité de RAL intérieur et extérieur différents) voir page 10.
- VerriPlast : 4 teintes disponibles voir page 22.
- Les vitrages sont centrés horizontalement et verticalement dans les panneaux.
- Certains design d'enjoliveurs ne sont pas symétriques.
- Les portes sont représentées en ouverture DIN GAUCHE, vue intérieure. Possibilité DIN DROITE à préciser à la commande.
- La gamme de panneaux est disponible pour montage en feuillure (parlose), ou affleurant extérieur (parlitage en feuillure à l'intérieur). voir page 10.



GAMME
NEW YORK
 DÉCLINAISON DE GAMME



Vitrage présenté :
N020VX
 Vitrail bevels
 Légère transparence
 par endroits
 Luminosité très forte



SANS EN JOLIVEUR



POP



DISCO



JAZZ

Vitrage présenté :
N021VG
 Vitrail Tiffany
 Pas de transparence
 Luminosité très forte



SANS EN JOLIVEUR



POP



DISCO



JAZZ



- 8 choix d'enjoliveurs (possibilité d'enjoliveurs intérieur et extérieur différents).
- VerriAlu : 30 couleurs RAL disponibles avec 3 finitions de surface (possibilité de RAL intérieur et extérieur différents) voir page 16.
- VerriPlast : 4 teintes disponibles voir page 22.
- Les vitrages sont centrés horizontalement et verticalement dans les panneaux.
- Certains design d'enjoliveurs ne sont pas symétriques.
- Les portes sont représentées en ouverture DIN GAUCHE, vue intérieure. Possibilité DIN DROITE à préciser à la commande.
- La gamme de panneaux est disponible pour montage en feuillure (parclose), ou affleurant extérieur (parclosage en feuillure à l'intérieur) voir page 18.



ROCK



POP/ROCK



BLUES



FOLK



OPÉRA



ROCK



POP/ROCK



BLUES



FOLK



OPÉRA



GAMME
PARIS
DÉCLINAISON DE GAMME



Vitrage présenté :
P000AX
Dépoli acide
Pas de transparence
Luminosité très forte



SWISSELOUVEUR



POP



DISCO



JAZZ

Vitrage présenté :
P001SG
Vitrage sablé
Hotté transparent
Luminosité très forte



SWISSELOUVEUR



POP



DISCO



JAZZ



- 3 choix d'enjoliveurs (possibilité d'enjoliveurs intérieur et extérieur différents).
- VerrAlu : 30 couleurs RAL disponibles avec 3 finitions de surface (possibilité de RAL intérieur et extérieur différents) voir page 16.
- VerrPlast : 4 teintes disponibles voir page 22.
- Les vitrages sont centrés horizontalement et verticalement dans les panneaux.
- Certains design d'enjoliveurs ne sont pas symétriques.
- Les portes sont représentées en ouverture DIN GAUCHE, vue intérieure. Possibilité DIN DROITE à préciser à la commande.
- La gamme de panneaux est disponible pour montage en feuillure (parolose) ou affleurant extérieur (parolage en feuillure à l'intérieur) voir page 18.



S&S EILLOUVEUR



POP



DISCO



J&J

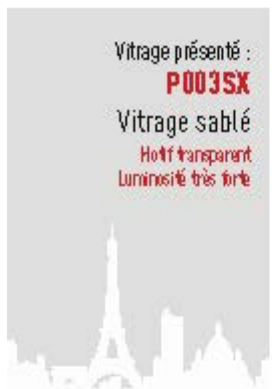

S&S EILLOUVEUR



POP



DISCO



J&J



GAMME
PARIS
DÉCLINAISON DE GAMME



Vitrage présenté :
P004PG
Vitrage print
les motifs ne sont pas transparents, la luminosité est de moyenne à forte.



SWISSEIDOLIVEUR



POP



DISCO



JAZZ

Vitrage présenté :
P005PG
Vitrage print
Les motifs ne sont pas transparents, la luminosité est de moyenne à forte.



SWISSEIDOLIVEUR



POP



DISCO



JAZZ

Vitrage présenté :
P006PX
Vitrage print
les motifs ne sont pas transparents, la luminosité est de moyenne à forte.



SWISSEIDOLIVEUR



POP



DISCO



JAZZ



- 3 choix d'anjoueurs (possibilité d'anjoueurs intérieur et extérieur différents).
- VerrAlu : 30 couleurs RAL disponibles avec 3 finitions de surface (possibilité de RAL intérieur et extérieur différents) voir page 10.
- VerrPlast : 4 teintes disponibles voir page 22.
- Les vitrages sont centrés horizontalement et verticalement dans les panneaux.
- Certains design d'anjoueurs ne sont pas symétriques.
- Les portes sont représentées en ouverture DIN GAUCHE, vue intérieure. Possibilité DIN DROITE à préciser à la commande.
- La gamme de panneaux est disponible pour montage en feuillure (parolose) ou affleurant extérieur (parolose en feuillure à l'intérieur) voir page 10.

Vitrage présenté :
P007VX
 Vitrail bevels
 Légère transparence
 par endroits
 Luminosité très forte



SWS EILOUVEUR

POP

DISCO

J&Z

Vitrage présenté :
P008VG
 Vitrail Tiffany
 Légère transparence
 par endroits
 Luminosité très forte



SWS EILOUVEUR

POP

DISCO

J&Z



GAMME
RIO

DÉCLINAISON DE GAMME



Vitrage présenté :
R000AX
Dépoli acide
Pas de transparence
Luminosité très forte



SWIS EILLOLMEUR



POP



D650

Vitrage présenté :
R001SG
Vitrage sablé
Motif transparent
Luminosité très forte



SWIS EILLOLMEUR



POP



D650



- 2 choix d'enjoliveurs (possibilité d'enjoliveurs intérieur et extérieur différents).
- VerrAlu : 30 couleurs RAL disponibles avec 3 finitions de surface (possibilité de RAL intérieur et extérieur différents) voir page 16.
- VerrPlast : 4 teintes disponibles voir page 22.
- Les vitrages sont centrés horizontalement et verticalement dans les panneaux.
- Certains design d'enjoliveurs ne sont pas symétriques.
- Les portes sont représentées en ouverture DIN GAUCHE, vue intérieure. Possibilité DIN DROITE à préciser à la commande.
- La gamme de panneaux est disponible pour montage en feuillure (parolose), ou affleurant extérieur (parolose en feuillure à l'intérieur) voir page 18.

Vitrage présenté :
R002SG
 Vitrage sablé
 Hôte transparent
 Luminosité très forte



SWIS ENJOUEUR



POP



DISCO

Vitrage présenté :
R003SX
 Vitrage sablé
 Hôte transparent
 Luminosité très forte



SWIS ENJOUEUR



POP



DISCO



GAMME
RIO

DÉCLINAISON DE GAMME



Vitrage présenté :
R004PG
Vitrage print
Les motifs ne sont pas transparents, la luminosité est de moyenne à forte.



SWIS EIDOLIMBUR



POP



D900

Vitrage présenté :
R005PG
Vitrage print
Les motifs ne sont pas transparents, la luminosité est de moyenne à forte.



SWIS EIDOLIMBUR



POP



D900

Vitrage présenté :
R006PG
Vitrage print
Les motifs ne sont pas transparents, la luminosité est de moyenne à forte.



SWIS EIDOLIMBUR



POP



D900



- 2 choix d'enjoliveurs (possibilité d'enjoliveurs intérieur et extérieur différents).
- Verrisima : 30 couleurs RAL disponibles avec 3 finitions de surface (possibilité de RAL intérieur et extérieur différents) voir page 10.
- Verrisima : 4 teintes disponibles voir page 22.
- Les vitrages sont centrés horizontalement et verticalement dans les panneaux.
- Certains design d'enjoliveurs ne sont pas symétriques.
- Les portes sont représentées en ouverture DIN GAUCHE, vue intérieure. Possibilité DIN DROITE à préciser à la commande.
- La gamme de panneaux est disponible pour montage en feuillure (parolose) ou affleurant extérieur (parolose en feuillure à l'intérieur) voir page 10.

Vitrage présenté :
R007VX
 Vitrail bevels
 Légère transparence
 par endroits
 luminosité très forte



SWISS EIDOLMUR POP DISCO

Vitrage présenté :
R008VX
 Vitrail Tiffany
 Légère transparence
 par endroits
 luminosité très forte



SWISS EIDOLMUR POP DISCO



GAMME
VENISE
 DÉCLINAISON DE GAMME



Vitrage présenté :
V000AX
 Dépoli acide
 Pas de transparence
 Luminosité très forte



SWISEIDOLMEUR



POP



DISCO

Vitrage présenté :
V001SG
 Vitrage sablé
 Hautement transparent
 Luminosité très forte



SWIS EIDOLMEUR



POP



DISCO



- 2 choix d'enjoliveurs (possibilité d'enjoliveurs intérieur et extérieur différents).
- VerrAlu : 30 couleurs RAL disponibles avec 3 finitions de surface (possibilité de RAL intérieur et extérieur différents) voir page 10.
- VerrPlast : 4 teintes disponibles voir page 22.
- Les vitrages sont centrés horizontalement et verticalement dans les panneaux.
- Certains design d'enjoliveurs ne sont pas symétriques.
- Les portes sont représentées en ouverture DIN GAUCHE, vue intérieure. Possibilité DIN DROITE à préciser à la commande.
- La gamme de panneaux est disponible pour montage en feuillure (parolose) ou affleurant extérieur (parolage en feuillure à l'intérieur) voir page 10.

Vitrage présenté :
V002SG
 Vitrage sablé
 Motif transparent
 Luminosité très forte



SANS ENJOLIVEUR



POP



DISCO

Vitrage présenté :
V003SX
 Vitrage sablé
 Motif transparent
 Luminosité très forte



SANS ENJOLIVEUR



POP



DISCO



GAMME
VENISE
 DÉCLINAISON DE GAMME



Vitrage présenté :
V004PG
 Vitrage print
 les motifs ne sont pas transparents, la luminosité est de moyenne à forte.



SWIS EIDOUVEUR



POP



DISCO

Vitrage présenté :
V005PG
 Vitrage print
 Les motifs ne sont pas transparents, la luminosité est de moyenne à forte.



SWIS EIDOUVEUR



POP



DISCO

Vitrage présenté :
V006PG
 Vitrage print
 Les motifs ne sont pas transparents, la luminosité est de moyenne à forte.



SWIS EIDOUVEUR



POP



DISCO



- + 2 choix d'enjoliveurs (possibilité d'enjoliveurs intérieur et extérieur différents).
- + VerrAlu : 30 couleurs RAL disponibles avec 3 finitions de surface (possibilité de RAL intérieur et extérieur différents) voir page 16.
- + VerrPlast : 4 teintes disponibles voir page 22.
- + Les vitrages sont tenus horizontalement et verticalement dans les panneaux.
- + Certains design d'enjoliveurs ne sont pas symétriques.
- + Les portes sont présentées en ouverture DIN GAUCHE, vue intérieure. Possibilité DIN DROITE à préciser à la commande.
- + La gamme de panneaux est disponible pour montage en feuillure (parlase) ou à fileurant extérieur (parlase en feuillure à l'intérieur). voir page 18.

Vitrage présenté :
V007VX
Vitrail bevels
Légère transparence
par endroits
Luminosité très forte



SANS ENJOLIVEUR



POP



DISCO

Vitrage présenté :
V008VG
Vitrail Tiffany
Légère transparence
par endroits
Luminosité très forte



SANS ENJOLIVEUR



POP



DISCO



GAMME
TOKYO
DÉCLINAISON DE GAMME



Vitrage présenté :
T000AG
Dépoli acide
Pas de transparence
Luminosité très forte



SWISELDUMUR



POP



D900



J&Z

Vitrage présenté :
T001SG
Vitrage sablé
Motif transparent
Luminosité très forte



SWISELDUMUR



POP



D900



J&Z



- 3 choix d'anjoueurs (possibilité d'anjoueurs intérieur et extérieur différents).
- VerriAlu : 30 couleurs RAL disponibles avec 3 finitions de surface (possibilité de RAL intérieur et extérieur différents) voir page 10.
- VerriPlast : 4 teintes disponibles voir page 22.
- Les vitrages sont entrés horizontalement et verticalement dans les panneaux.
- Certains design d'anjoueurs ne sont pas symétriques.
- Les portes sont représentées en ouverture DIN GAUCHE, vue intérieure. Possibilité DIN DROITE à préciser à la commande.
- La gamme de panneaux est disponible pour montage en feuillure (parclose), ou affleurant extérieur (parclose en feuillure à l'intérieur) voir page 18.



SWISELLOUVEUR

POP

DISCO

JAZZ



SWISELLOUVEUR

POP

DISCO

JAZZ



GAMME
TOKYO
DÉCLINAISON DE GAMME



Vitrage présenté :
T004PG
Vitrage print
Les motifs ne sont pas transparents, la luminosité est de moyenne à forte.



SWISS OLIVEUR

POP

DISCO

JAZZ

Vitrage présenté :
T005PG
Vitrage print
Les motifs ne sont pas transparents, la luminosité est de moyenne à forte.



SWISS OLIVEUR

POP

DISCO

JAZZ

Vitrage présenté :
T006PG
Vitrage print
Les motifs ne sont pas transparents, la luminosité est de moyenne à forte.



SWISS OLIVEUR

POP

DISCO

JAZZ



- 3 choix d'enjoliveurs (possibilité d'enjoliveurs intérieur et extérieur différents).
- VerrAlu : 30 couleurs RAL disponibles avec 3 finitions de surface (possibilité de RAL intérieur et extérieur différents) voir page 10.
- VerrPlast : 4 teintes disponibles voir page 22.
- Les vitrages sont centrés horizontalement et verticalement dans les panneaux.
- Certains design d'enjoliveurs ne sont pas symétriques.
- Les portes sont représentées en ouverture DIN GAUCHE, vue intérieure. Possibilité DIN DROITE à préciser à la commande.
- La gamme de panneaux est disponible pour montage en feuillure (parcloses) ou affleurant extérieur (parcloses en feuillure à l'intérieur) voir page 10.

Vitrage présenté :
T007VG
Vitrail bevels
Légère transparence
par endroits
Luminosité très forte



SWISELDOLNEUR



POP



DISCO



JAZZ

Vitrage présenté :
T008VG
Vitrail Tiffany
Légère transparence
par endroits
Luminosité très forte



SWISELDOLNEUR



POP



DISCO



JAZZ





Panneau : VerriPlast
 Modèle : R10
 Décor : Anthracite 2016
 Profilé : POP
 Vitrage : verre séré : ROVER X
 Hout : transparent /
 Luminosité : très forte





TECHNIQUE N°2 ^{CAHIER}

Composition et sens d'orientation des vitrages	116
Préconisation de vitrages fixes	119
Références des poudres de laquage RAL	121

VITRAGES

COMPOSITION ET ORIENTATION DES VITRAGES SELON TECHNIQUE DE DÉCORS

Le verre feuilleté SP510, bas émissif, 10,3 mm est placé CÔTÉ EXTÉRIEUR de l'habitation.
En plus de la protection, les films PVB filtrent 90% des UV. Le vitrage intérieur est trempé.

Double vitrages sablés

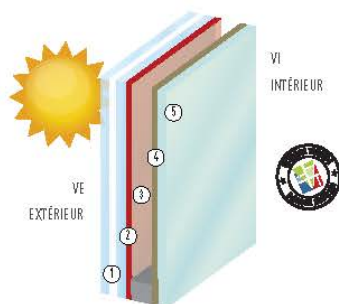

- VE
- ① Vitrage SP510 (2 glaces de 4 mm, 6 films PVB)
 - ② Couche thermique bas-émissive
 - ③ Espace avec gaz argon (intercalaire)
- VI
- ④ Décor **SABLÉ**
Motif transparent - Luminosité très forte
 - ⑤ Vitrage **TREMPÉ** 4 mm

Double vitrages Print

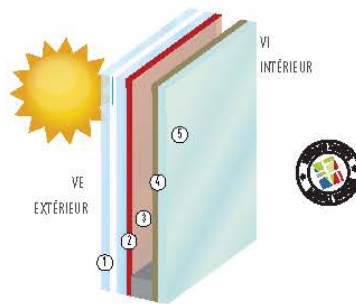

- VE
- ① Vitrage SP510 (2 glaces de 4 mm, 6 films PVB)
 - ② Couche thermique bas-émissive
 - ③ Espace avec gaz argon (intercalaire)
- VI
- ④ Décor **PRINT**
pas de transparence, luminosité moyenne selon tonalité du décor
 - ⑤ Vitrage **TREMPÉ** 4 mm

Triple vitrage :

En cas de panneau avec triple vitrage, le vitrage décoratif sablé ou print est au milieu sur vitrage trempé. Le vitrage extérieur est un SP510 bas-émissif. Le vitrage intérieur est de 4 mm bas émissif.

Vitraux

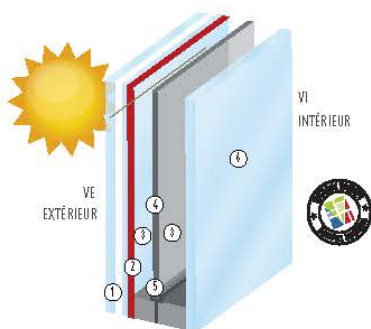

- VE
- ① Vitrage SP510 (2 glaces de 4 mm, 6 films PVB)
 - ② Couche thermique bas-émissive
 - ③ Espaces d'air (intercalaires)
 - ④ Vitrail Bevels ou Tiffany
 - ⑤ Profil plomb en Y
- VI
- ⑥ Vitrage **TREMPÉ** 4 mm





GAMME
FIXES

DÉCLINAISON DE GAMME



Panneau : VerriAlu
 Modèle : NEW YORK
 Teinte RAL : 5005
 Enjoliveur : JAZZ
 Vitrage sablé réf : **N005SG**
 Fixes : **FPS1366 ET FPS136D**
 Motif transparent
 Luminosité très forte

GAMME
FIXES

DÉCLINAISON DE GAMME

FIXES

Vitrages fixes **din gauche** et **din droite**

Le vitrage fixe dépoli acide se combine avec les vitrages prism et le vitraux des panneaux. Les techniques de décors sont toutes les deux permises et ne permettent pas un rendu équivalent.

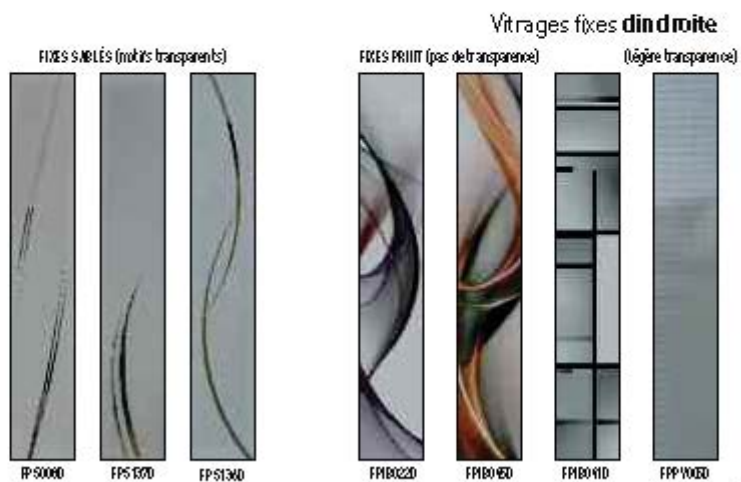
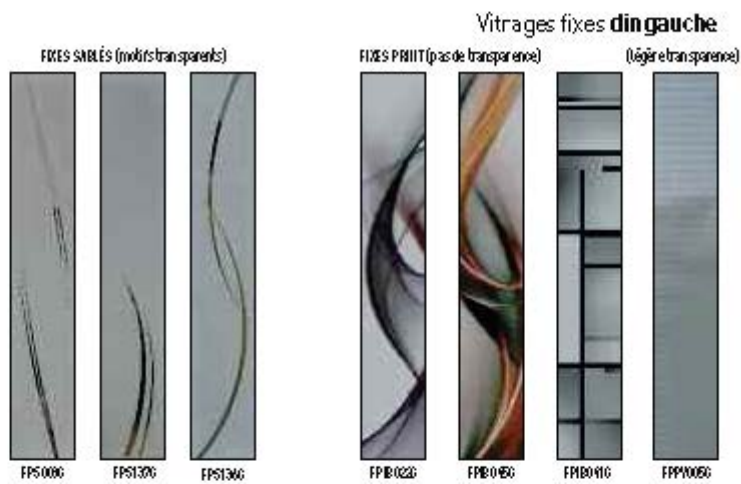
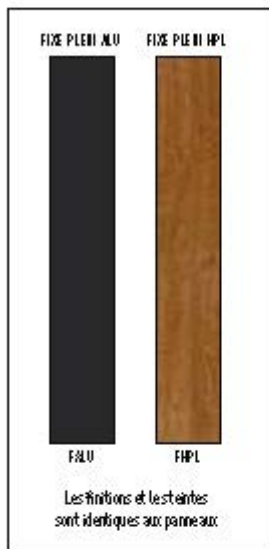
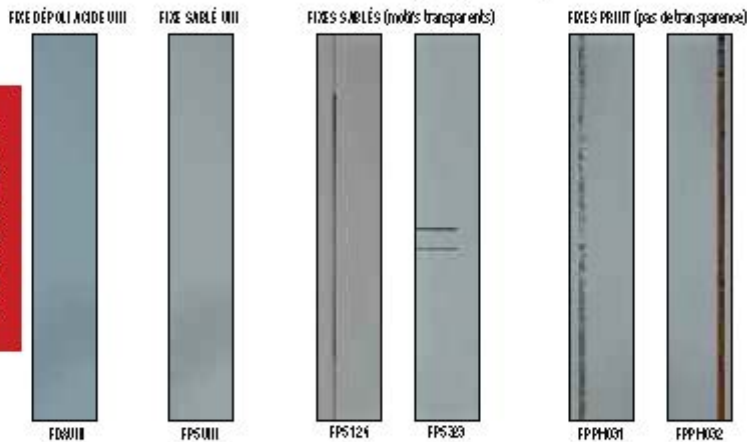



GAMME
FIXES

PRÉCONISATION DES VITRAGES FIXES ASSORTIS AUX PANNEAUX

Verrissima préconise ces combinaisons artistiques entre modèle de vitrage du panneau et tiercé. Toutefois toute liberté de combinaisons est possible.

DEPOLI ACIDE	SABLE NEUTRE		SABLE PATINE		SABLE FUSING		PRINT		VITRAIL	
SYMETRIQUES	DIN GAUCHE	DIN DROITE	DIN GAUCHE	DIN DROITE	SYMETRIQUES		DIN GAUCHE	DIN DROITE	DIN GAUCHE	DIN DROITE
NEW YORK										
N000AX FDAUNI	N001SG FPS008G	N001SD FPS008D	N011SX FPS124		N013SX FPS124		N014PG FPB022G	N014PD FPB022D	N020VX SUR DEMANDE	
	N002SG FPS124	N002SD FPS124	N012SX FPS124				N015PG FPB041G	N015PD FPB041D	N021VG SUR DEMANDE	N021VD SUR DEMANDE
	N003SG FPSUNI	N003SD FPSUNI					N016PG FPB045G	N016PD FPB045D		
	N004SG FPSUNI	N004SD FPSUNI					N017PG FPPV005G	N017PD FPPV005D		
	N005SG FPS136G	N005SD FPS136D					N018PG FPPM032G	N018PD FPPM032D		
	N006SG FPSUNI	N006SD FPSUNI					N019PG FPPM032G	N019PD FPPM032D		
	N007SX FPS124									
	N008SX FPS124									
	N009SX FPS124									
	N010SX FPS008G	N010SD FPS008D								
PARIS										
P000AX FPDAI	P001SG FPS137G	P001SD FPS137D					P004PG FPPM032	P004PD FPPM032	P007VX SUR DEMANDE	
	P002SG FPS323	P002SD FPS323					P005PG FDAUNI	P005PD FDAUNI	P008VG SUR DEMANDE	P008VD SUR DEMANDE
	P003SX FPS323						P006PX FPPM031			
RIO										
R000AX FDAUNI	R001SG FPS137G	R001SD FPS137D					R004PG FPPM032	R004PD FPPM032	R007VX SUR DEMANDE	
	R002SG FPS323	R002SD FPS323					R005PG FDAUNI	R005PD FDAUNI	R008VX SUR DEMANDE	
	R003SX FPS323						R006PG FPPM032	R006PD FPPM032		
VENISE										
V000AX FDAUNI	V001SG FPSUNI	V001SD FPSUNI					V004PG FDAUNI	V004PD FDAUNI	V007VX SUR DEMANDE	
	V002SG FPS037G	V002SD FPS037D					V005PG FPPM031	V005PD FPPM031	V008VG SUR DEMANDE	V008VD SUR DEMANDE
	V003SX FPS323						V006PG FDAUNI	V006PD FDAUNI		
TOKYO										
T000AG T000AD FDAUNI	T001SG FPS323	T001SD FPS323					T004PG FDAUNI	T004PD FDAUNI	T007VG SUR DEMANDE	T007VD SUR DEMANDE
	T002SG FPS124	T002SD FPS124					T005PG FDAUNI	T005PD FDAUNI	T008VG SUR DEMANDE	T008VD SUR DEMANDE
	T003SG FPS124	T003SD FPS124					T006PG FPPM032	T006PD FPPM032		

Symétrique pas de Din gauche et Din droite



Teinte RAL : 6005 Aspect sablé

Les techniques de l'imprimerie ne permettent pas de restituer fidèlement la couleur réelle. Une tolérance est admise par le standard RAL. Pour la teinte réelle consultez notre nuancier chez votre professionnel.

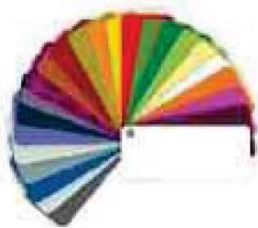

RAL

RÉFÉRENCES DES POUDRES DE LAQUAGE RAL

RAL

MARQUE DE POUDRE	IGP		DUPONT
	MAT	SATINÉ	ASPECT SABLÉ
RÉFÉRENCE RAL	RÉFÉRENCE DE POUDRE		
1013	5803A 1013 0A00	5807A 1013 0F00	AE03051 1013 20
1015	5803A 1015 0A00	5807A 1015 0F00	AE03051 1015 20
1019	5803A 1019 0A00	5807A 1019 0F00	AE03051 1019 20
3004	5803A 3004 0A00	5807A 3004 0F00	AE03053 3004 20
3005	5803A 3005 0A00	5807A 3005 0F00	AE03053 3005 20
5003	5803A 5003 0A00	5807A 5003 0F00	AE03055 5003 20
5005	5803A 5005 0A00	5807A 5005 0F00	AE03055 5005 20
5008	5803A 5008 0A00	5807A 5008 0F00	AE03055 5008 20
5014	5803A 5014 0A00	5807A 5014 2F00	AE03055 5014 20
5024	5803A 5024 0A00	5807A 5024 0F00	AE03055 5024 20
6005	5803A 6005 0A00	5807A 6005 0F00	AE03056 6005 20
6009	5803A 6009 0A00	5807A 6009 0F00	AE03056 6009 20
6017	5803A 6017 0A00	5807A 6017 0F00	AE03056 6017 20
6019	5803A 6019 0A00	5807A 6019 0F00	AE03056 6019 20
7012	5803A 7012 0A00	5807A 7012 0F00	AE03057 7012 20
7016	5803A 7016 0A00	5807A 7016 0F00	AE03057 7016 20
7021	5803A 7021 0A00	5807A 7021 0F00	AE03057 7021 20
7024	5803A 7024 0A00	5807A 7024 0F00	AE03057 7024 20
7034	5803A 7034 0A00	5807A 7034 0F00	AE03057 7034 20
7035	5803A 7035 0A00	5807A 7035 0F00	AE03057 7035 20
7039	5803A 7039 0A00	5807A 7039 0F00	AE03057 7039 20
8011	5803A 8011 0A00	5807A 8011 0F00	AE03058 8011 20
8014	5803A 8014 0A00	5807A 8014 0F00	AE03058 8014 20
8019	5803A 8019 0A00	5807A 8019 0F00	AE03058 8019 20
9005	5803A 9005 0A00	5807A 9005 0F00	AE03054 9005 20
9006	5803E 9006 0A10	5807E 9006 0F10	AE03257 9006 20
9007	5803E 9007 0A10	5807E 9007 0F10	AE03257 9007 20
9010	5803A 9010 0A00	5807A 9010 0F00	AE03059 9010 20
9016	5803A 9176 8A00	5807A 9016 0F00	AE03059 9016 20
DB703	5803E 7138 6A10	NON DISPONIBLE	5813TE 7138 6A10





Panneau : VerriAlu
 Modèle : NEW YORK
 Teinte RAL : 1019
 Enjoliveur : BLUES
 Vitrage print réf : **N019PG**
 Pas de transparence.
 La luminosité est moyenne à forte.
 Poignée montée sur panneau réf WAP10-1000

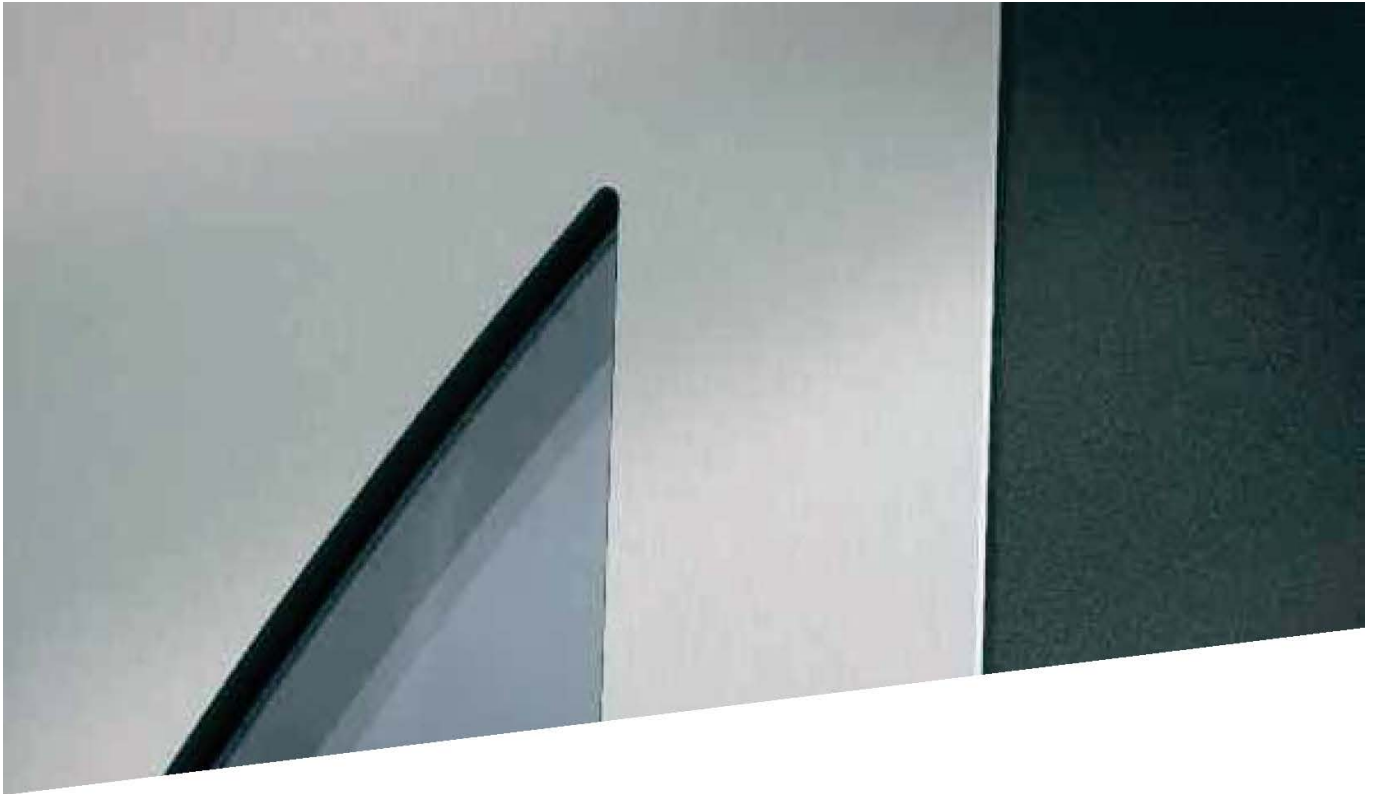

TECHNIQUE N°3 ^{CAHIER}

Cotes standards des poignées sur panneaux	126
Cotes mini sans enjoliveur sans poignée	130
Cotes mini avec enjoliveur sans poignée	132
Cotes mini sans enjoliveur avec poignée	134
Affleurant cotes mini avec enjoliveur avec poignée	136



COTES DE MONTAGE STANDARDS DES POIGNÉES SUR PANNEAUX

NEW YORK

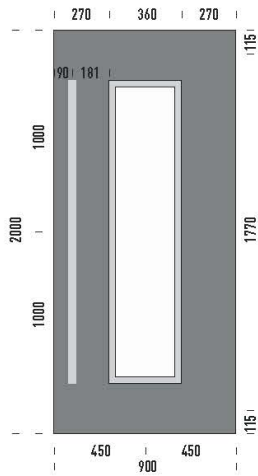

POP

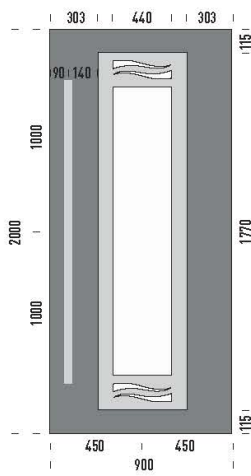

DISCO

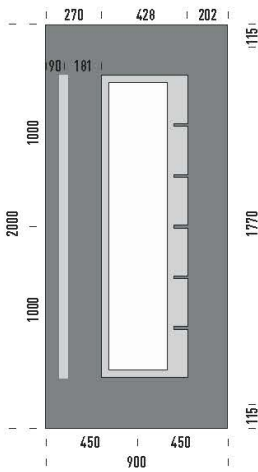

JAZZ

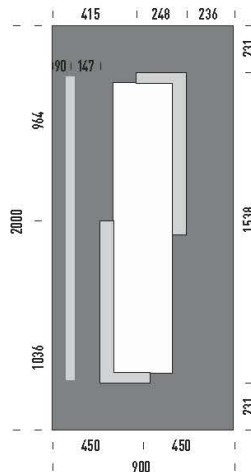

ROCK

COTES DE MONTAGE STANDARDS DES POIGNÉES SUR PANNEAUX

NEW YORK

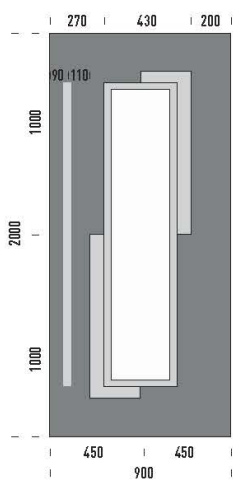

POP ROCK

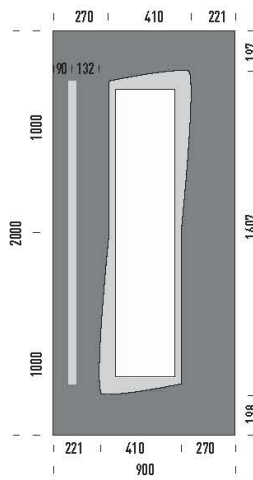

BLUES

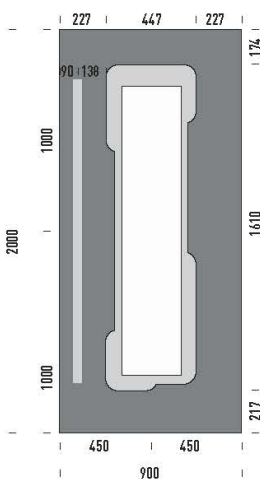

FOLK

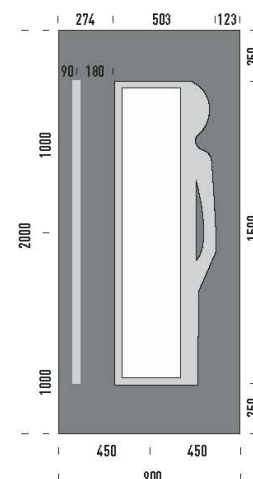

OPERA

COTES DE MONTAGE STANDARDS DES POIGNÉES SUR PANNEAUX

PARIS

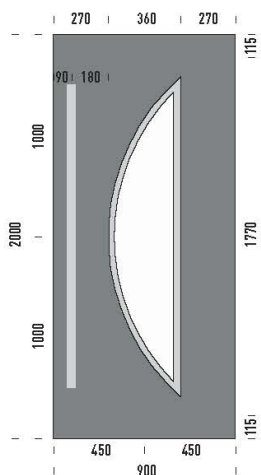

POP

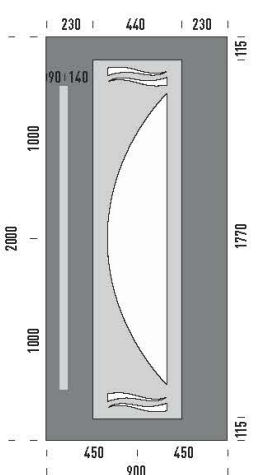

DISCO

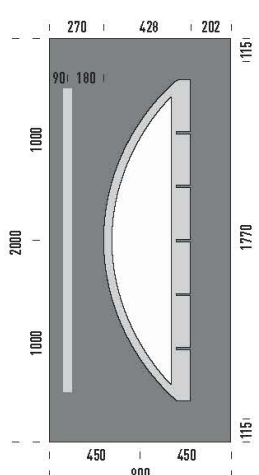

JAZZ

RIO

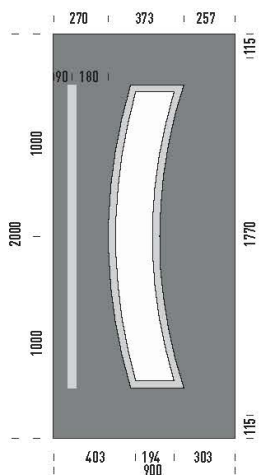

POP

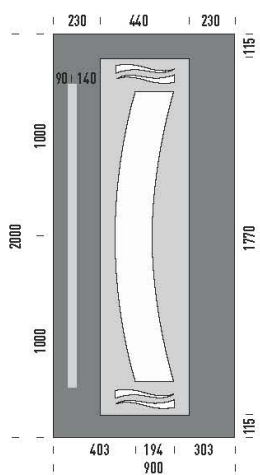

DISCO

COTES DE MONTAGE STANDARDS DES POIGNÉES SUR PANNEAUX

VENISE

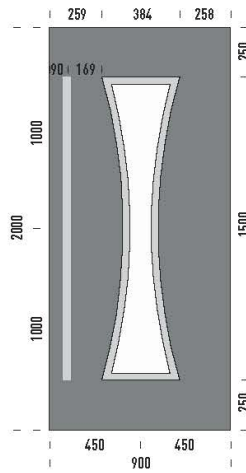

POP

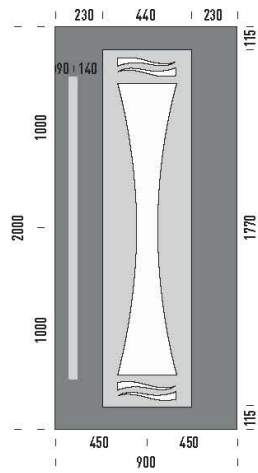

DISCO

TOKYO

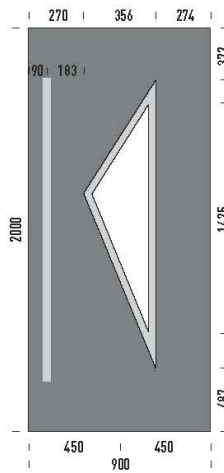

POP

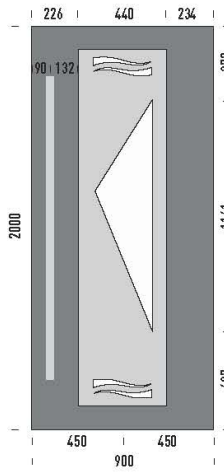

DISCO

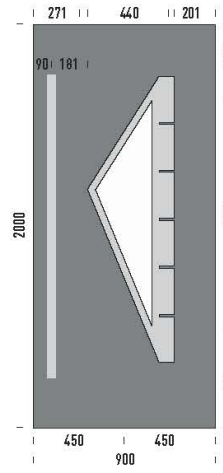

JAZZ



PANNEAUX COTES MINI **SANS** ENJOLIVEUR **SANS** POIGNÉE

COTES MINI POUR PANNEAUX EN FEUILLURE

NEW YORK

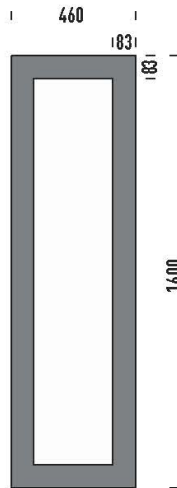

PARIS

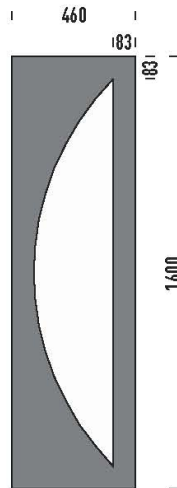

RIO

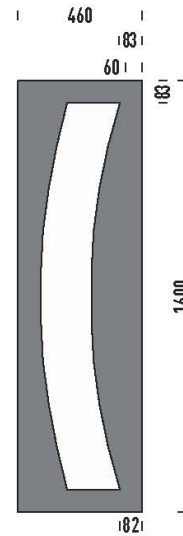

VENISE

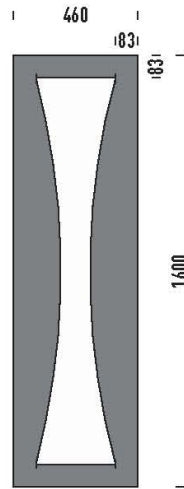

TOKYO

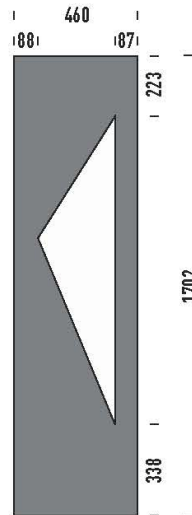



PANNEAUX COTES MINI **SANS** ENJOLIVEUR **SANS** POIGNÉE

COTES MINI POUR PANNEAUX AFFLEURANTS

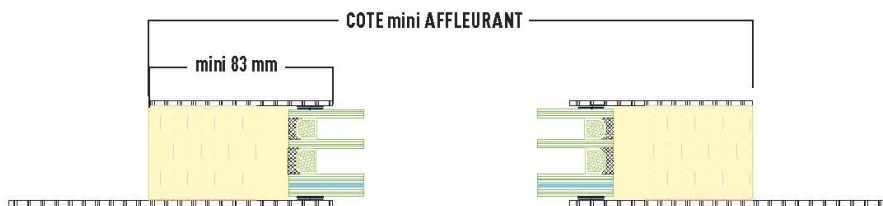

NEW YORK

PARIS

RIO

VENISE

TOKYO

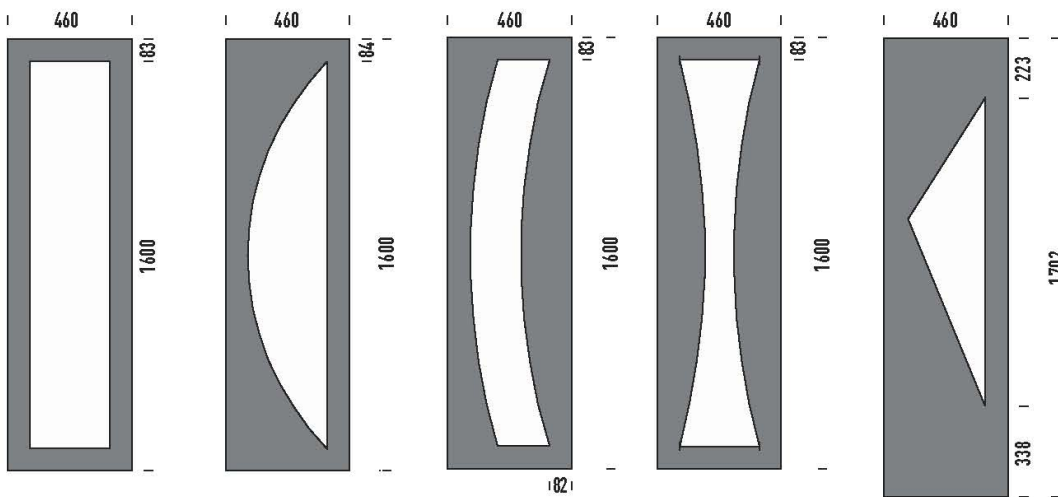

PANNEAUX COTES MINI **AVEC** ENJOLIVEUR **SANS** POIGNÉE

NEW YORK

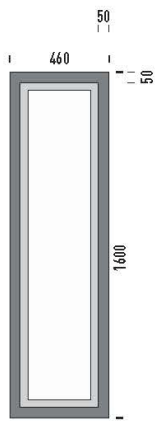

POP

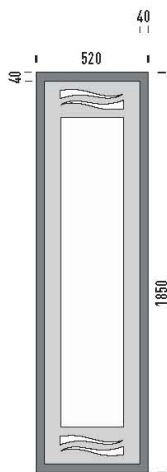

DISCO

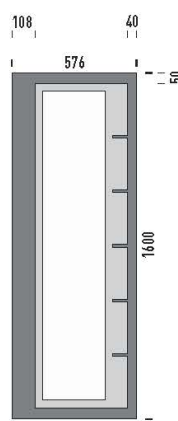

JAZZ

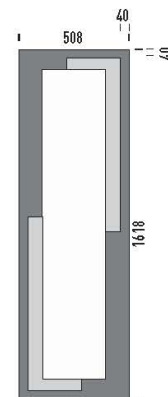

ROCK

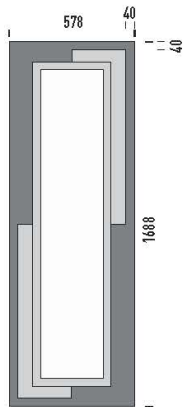

POP ROCK

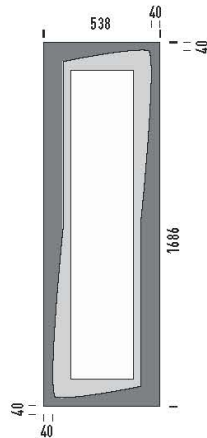

BLUES

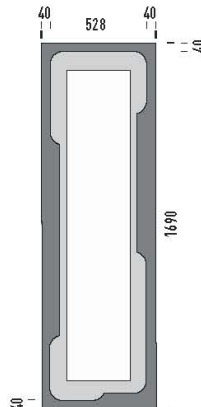

FOLK

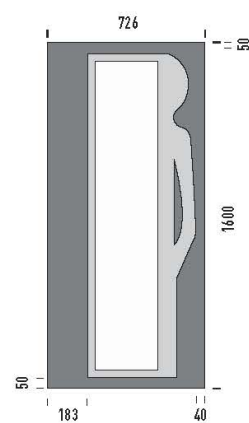

OPERA



PANNEAUX COTES MINI **AVEC** ENJOLIVEUR **SANS** POIGNÉE

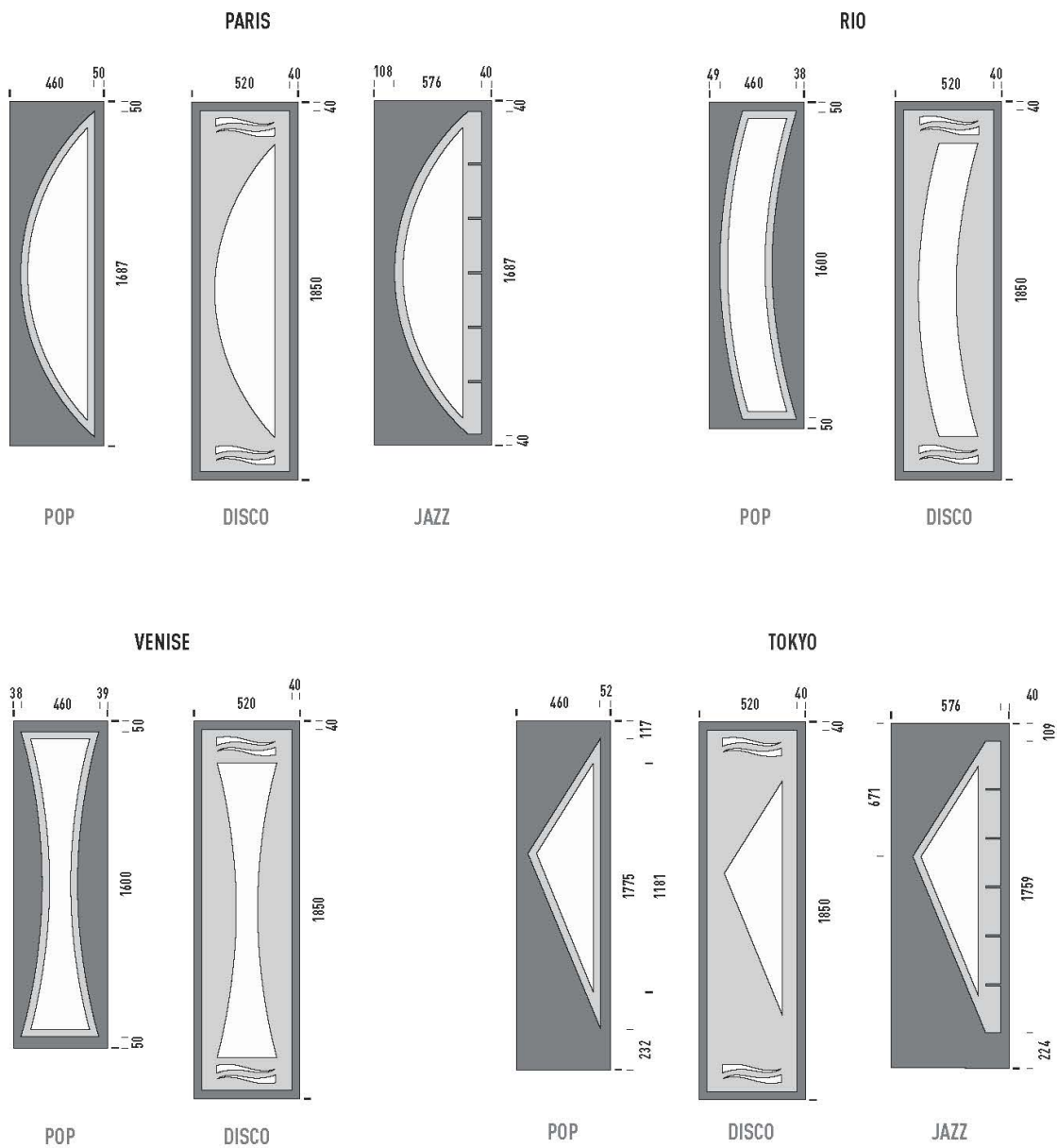

PANNEAUX COTES MINI **SANS** ENJOLIVEUR **AVEC** POIGNÉE

COTES MINI POUR PANNEAUX EN FEUILLURE

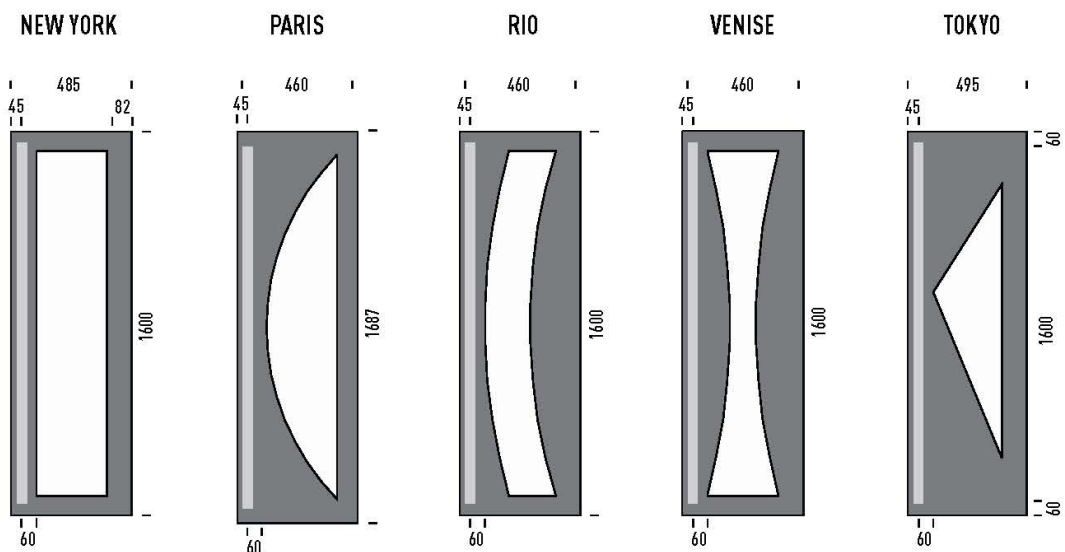
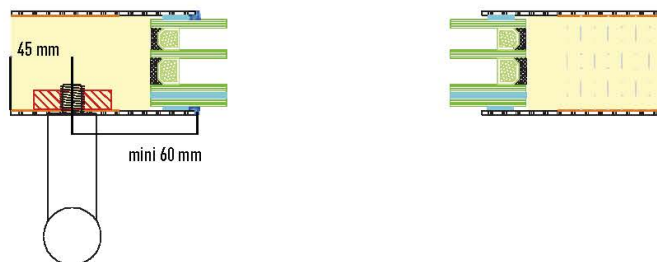

Les poignées sont posées minimum 45 mm
axe à partir du bord panneau.

PANNEAUX COTES MINI SANS ENJOLIVEUR AVEC POIGNÉE

COTES MINI POUR AFFLEURANTS

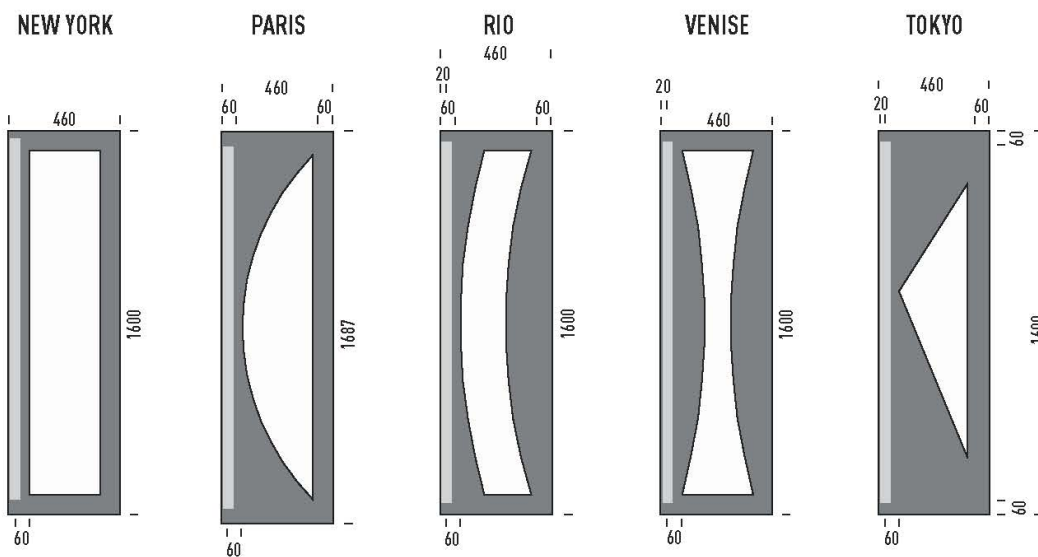
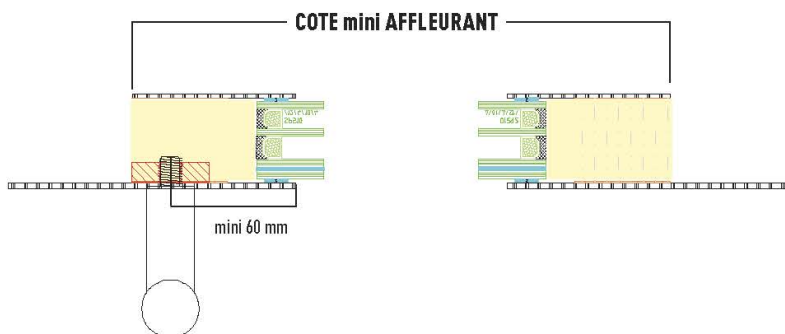

AFFLEURANTS COTES MINI **AVEC** ENJOLIVEUR **AVEC** POIGNÉE

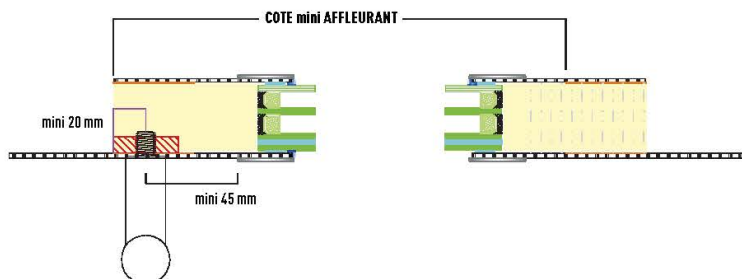

NEW YORK



AFFLEURANTS COTES MINI AVEC ENJOLIVEUR AVEC POIGNÉE

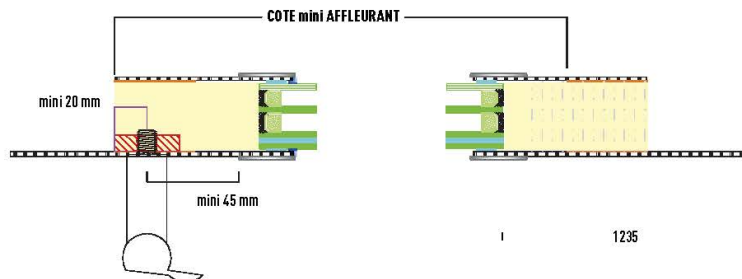

PARIS

RIO

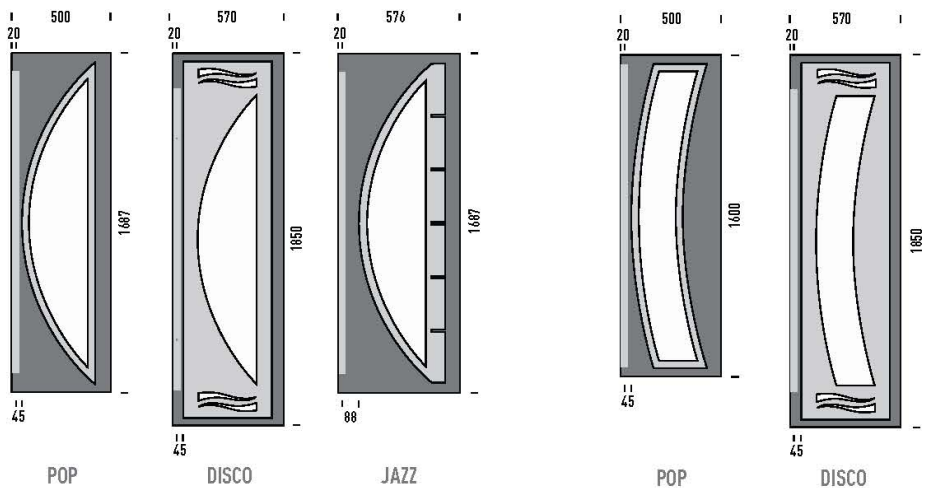

VENISE

TOKYO

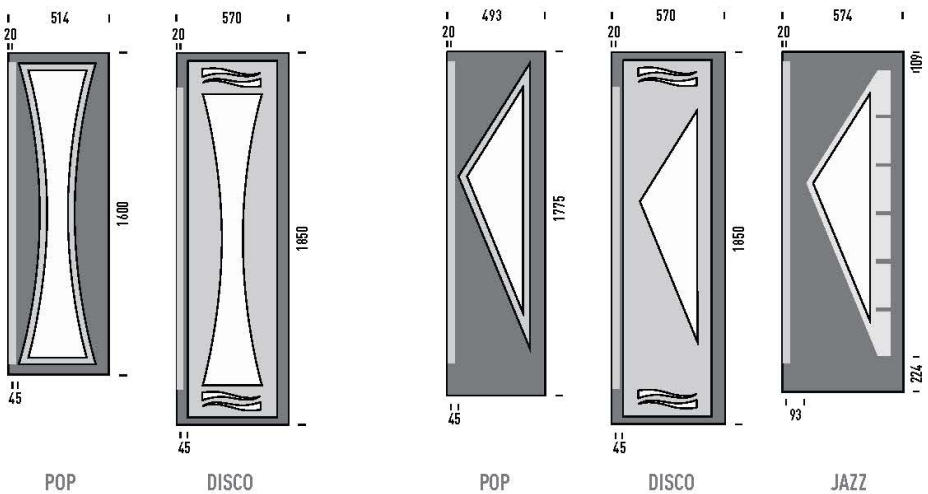

Site Internet portail

verrissima.fr



industrie.verrissima.fr



habitat.verrissima.fr



verricredence.fr



Le configurateur de portes Verrissima

Le configurateur vous permet de tester tous les modèles Verrissima présents dans le site sur votre habitation.

1
CHOISISSEZ
vos modèles de
portes préférés



2
IMPORTEZ
l'image de
votre maison
de face



3
POSITIONNEZ
la porte sur
votre façade



4
IMPRIMEZ
ou générez
votre image





PROTECT SATIN DESIGN®

Premier fabricant français de panneaux de portes d'entrée en vitrage isolant à protection renforcée



Contemporains | Lumineux | Isolants | Ultra-sûrs

verrissima.fr



Retrouvez tous les modèles de la gamme Protect Satin® !



111, rue d'Ingwiller - 57620 GOETZENBRUCK - Tél. +33 387 96 80 55 - contact@verrissima.fr



Protect
VerriAlu[®]
Design

Protect
VerriPlast[®]
Design

New York



Paris



Rio



Venise

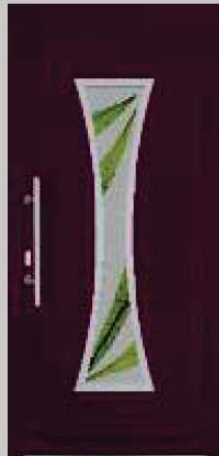

Tokyo



Panneaux de portes d'entrée aluminium et verre, HPL et verre

Les dénominations « Protect VerriPlast Design » et « Protect VerriAlu Design » sont des marques déposées par VERRISSIMA. Les produits figurant dans le catalogue sont la propriété exclusive de VERRISSIMA, et sont protégés par le droit d'auteur. Toute reproduction, imitation ou usage des marques et des produits de VERRISSIMA est strictement interdit et expose les contrevenants à des poursuites judiciaires. Nous nous réservons le droit de modifier à tout instant les spécifications techniques des produits. Les procédés de reproduction et d'impression des couleurs sont donnés à titre indicatif et ne peuvent en aucun cas constituer une référence contractuelle. Reproduction interdite.



Fabricant de vitrages d'art et vitraux depuis 1923



Premier fabricant français de panneaux de portes d'entrée en vitrage isolant à protection renforcée



verrissima.fr

